

◎材料

- 本体生地・・・ニット地
- ウエストリブ用生地・・・よく伸びるニット地
- 2センチ巾平ゴム
- 接着芯少々

○作業の流れ

1. 裁断する
2. 印を付ける
3. 接着芯を貼る
4. ポケットを作り、付ける
5. 前後パンツの脇と股下を中表に縫い合わせる
6. 股ぐりを中表に縫い合わせる
7. ウエストリブを作り、付ける
8. 裾始末をする

1. 裁断する

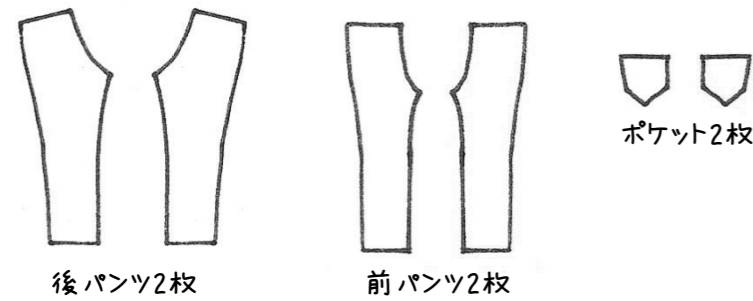

ウエストリブは以下の寸法で裁断して下さい。

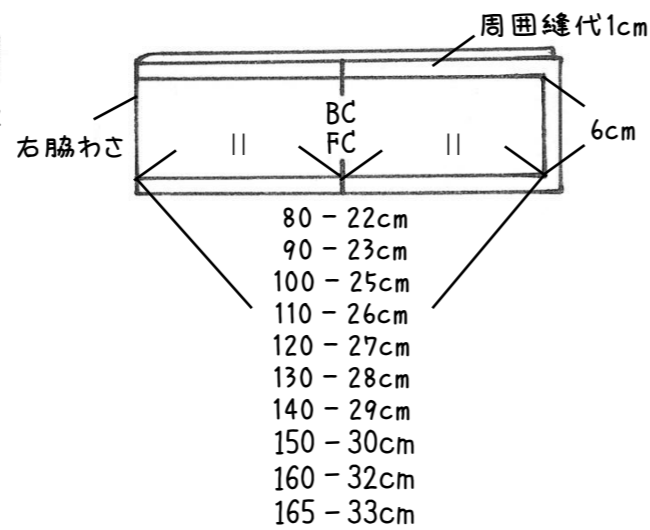

2. 印を付ける

ポケット位置      各合印

3. 接着芯を貼る

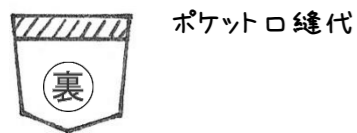

4. ポケットを作り、付ける

- ① ポケット口を2センチ巾2つ折りにしてステッチをかける。

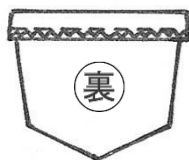

- ② 周囲の縫代を折り、アイロンで形を整える。



- ③ ポケット位置に縫い付ける。

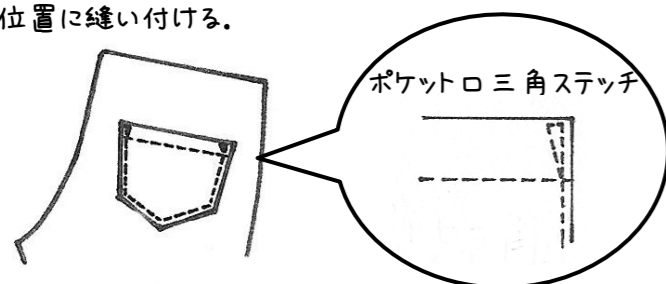

5. 前後パンツの脇と股下を中表に縫い合わせる

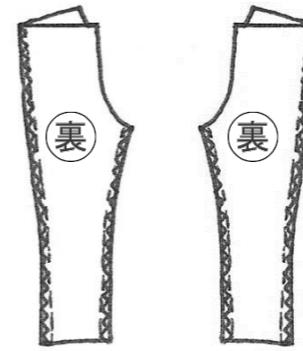

6. 股ぐりを中表に縫い合わせる

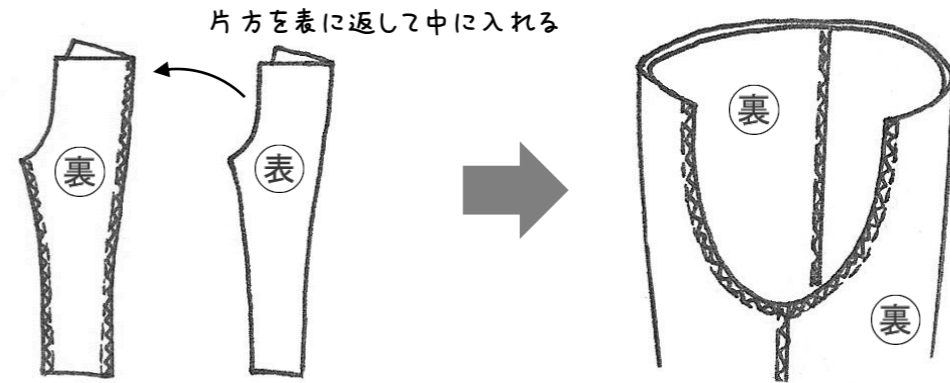

7. ウエストリブを作り、付ける

- ① ウエストリブと平ゴムを輪に縫う。

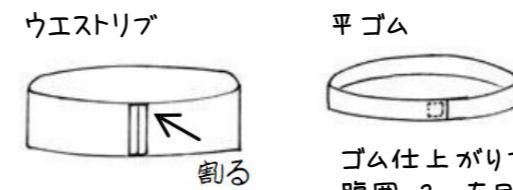

- ② ウエストリブを2つ折りにし、ゴムをはさんで一周縫う。

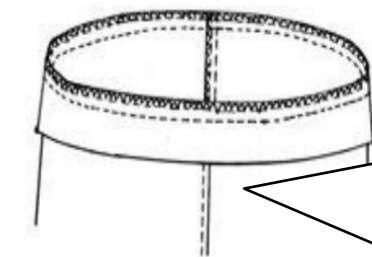

- ③ ウエストの縫代を下に倒してステッチを入れ、両脇にゴム止めステッチを入れる。

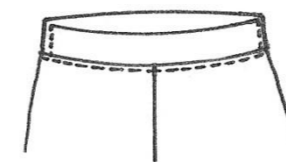

縫い終わったところにクシュクシュ分を寄せながらおさえより手前のゴムは伸ばさないようにして縫うのがおすすめです。

8. 裾始末をする

