

ゆったり カーディガン

手軽に作れて、気軽に羽織れるカットソーカーデです。

ゆったり大きめのシルエットで重ね着もらくらく♪

作り方はとてもシンプルで、初めて前開きに挑戦!そんなビギナーさんにもおすすめの一着です☆

[サイズ]

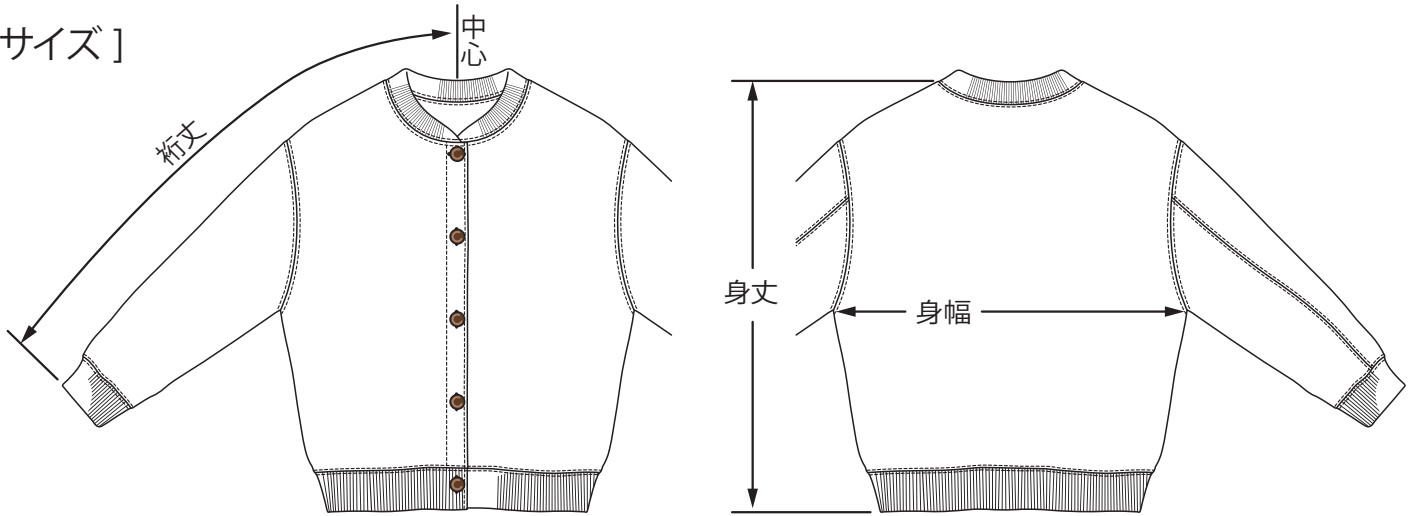

おおよその仕上がり寸法 (cm)

サイズ	身丈	袖丈	身幅
S	68.5	78	61
M	70	80	65
L	73	82	67

[材料]

本体… トレーナー素材

幅 170cm 以上

首周り・袖口・裾… スパンフライス、スパンテレコなどの
ニットリブ

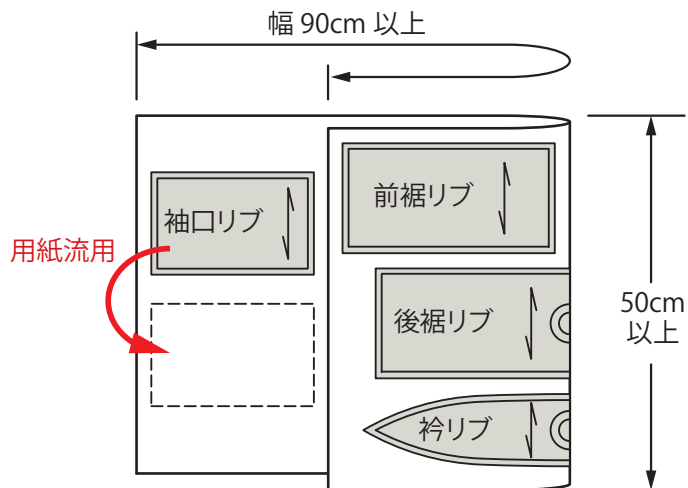

その他、付属品… 20mm 前後の釦 (ボタン): 5個
 ニット用 接着芯: 適量

※生地により幅寸法が異なります。

※柄合せが必要な場合や、生地により水通しで縮む場合が御座います。
 材料は余裕をもってご準備下さい。



ロックミシン

布端の始末。
重ね複数枚の同時縫い合せ。



ピン・合印

縫い合わせる生地どうしの
合せ位置。
パターン上の印 参照。



アイロン

縫代のしつけ、
折り目の成形などに
使用。



縫代倒し方向

1 袖 切替線を縫い合わせる ※下記工程×2 (袖 左右 作成)

①袖Aと袖Bを中表に重ね、切替線を縫代 0.8cm 幅でロックミシンで縫い合わせる。

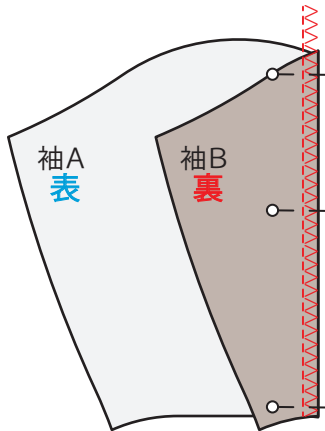

②縫代を袖A側に倒し表返す。

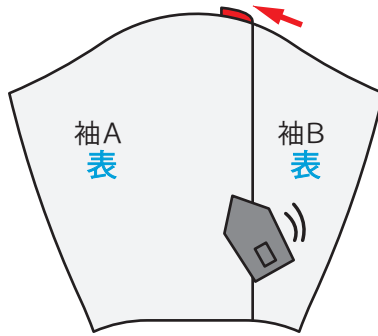

③ステッチAで縫代を押さえ付ける。

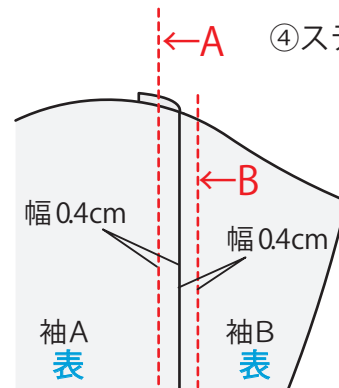

④ステッチBを入れる。

☆Bは飾りステッチなので
省略してもOK!

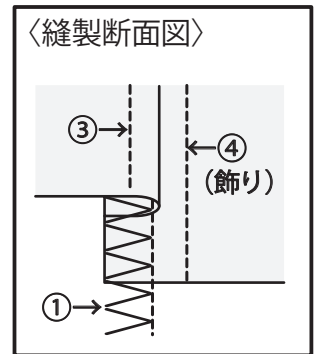

2 身頃肩線を縫い合わせる ※下記工程×2 (肩線 左右 作成)

①前後の身頃布を中表に重ね、左右の肩線を縫代 0.8cm 幅でロックミシンで縫い合わせる。



②縫代を後身頃側に倒し表返す。

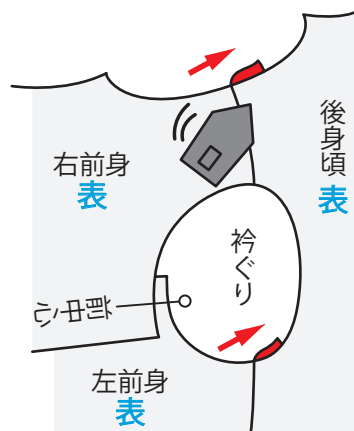

③袖と同じ手順でステッチABを入れる。

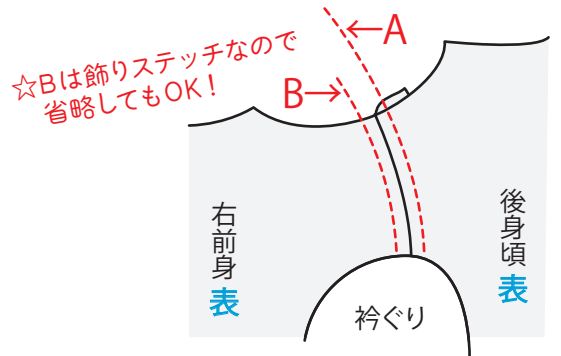

3 身頃布と袖を縫い合わせる ※下記工程×2 (アームホール 左右 作成)

①身頃布アームホールに沿わせ、袖を中表に重ねる。縫代 0.8cm 幅でロックミシンで縫い合わせる。

※合印を合せ、位置ズレに注意する。

②縫代は身頃側に倒し、袖や肩線と同様 A・B ステッチで仕上げる。

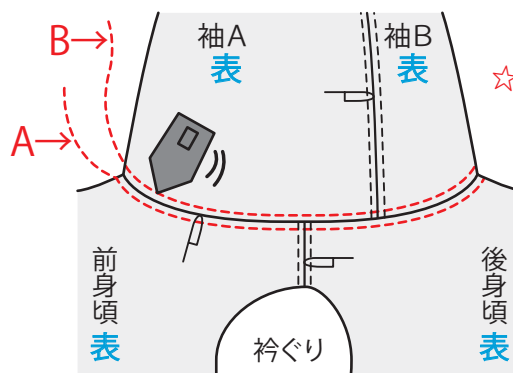
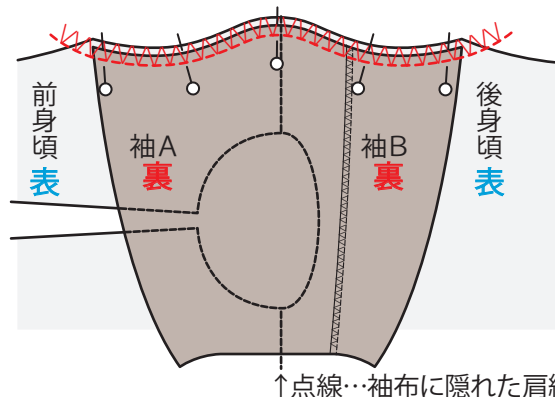

4 衿ぐりリブの作成 ※下記工程×1

①リブの折り返し線で2つ折りし、アイロンで仕付けする。

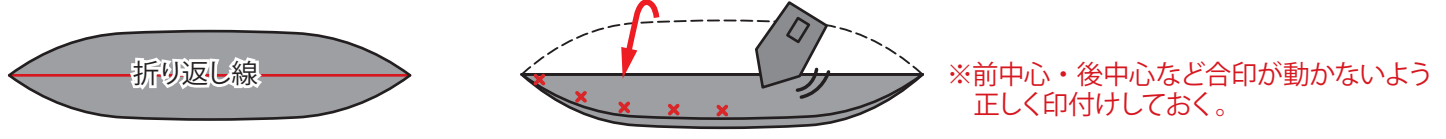

5 前立の作成と衿ぐりリブの取り付け ※下記工程×2 (前立 左右作成)

①前立となる見返し布側に接着芯を貼り、端を縫代0.5cm幅でロック始末する。

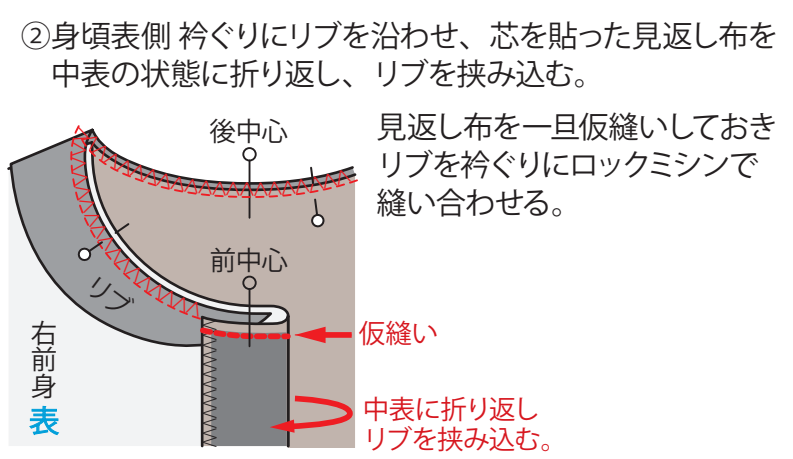
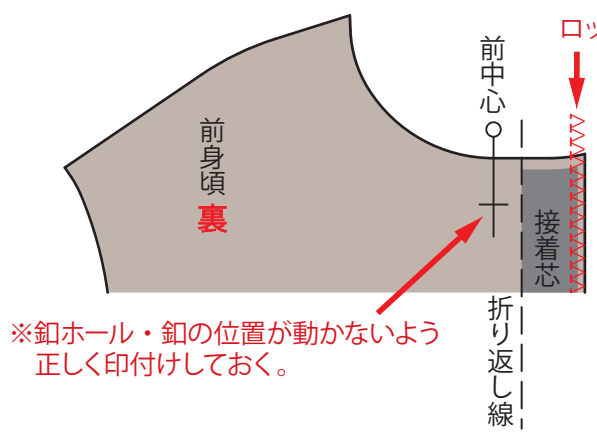

③縫代は身頃側に倒し、衿リブを立上げながら中表状態の前立部分を表返す。見返し布を身頃に縫い合わせる。

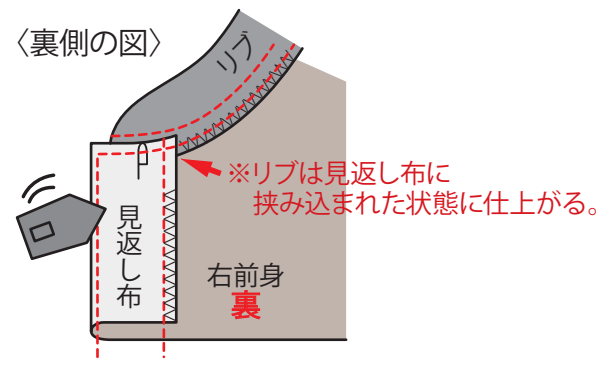
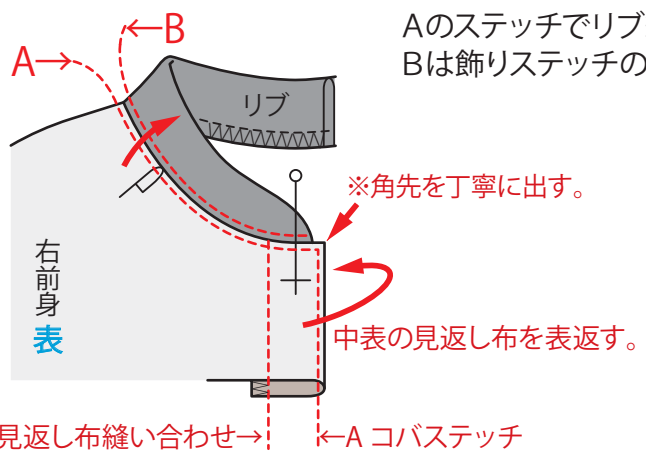

6 前後身頃布の袖底線から脇線を縫い合わせる ※下記工程×2 (袖底～脇 左右作成)

身頃を中表の状態にし、袖底から脇線を縫代0.8cm幅で縫い合わせる。

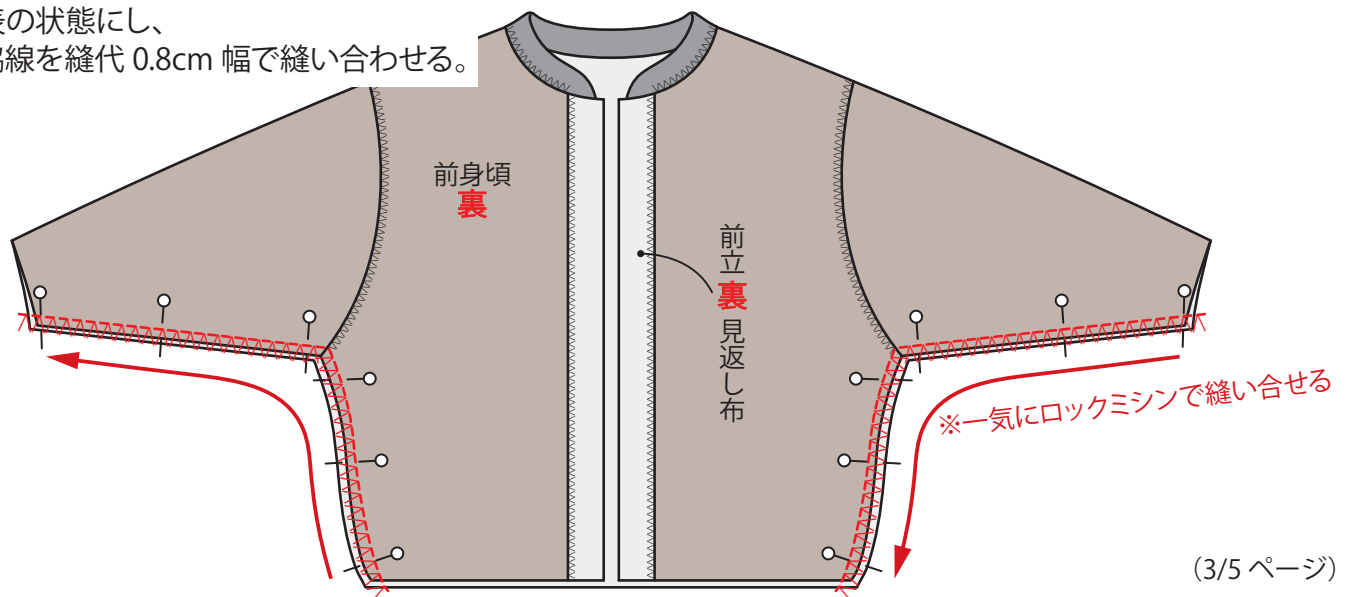

7 袖口リブの作成と取り付け

※下記工程×2 (袖口左右作成)

①中表に輪を作り、端を縫代0.8cm幅で縫い合わせる。

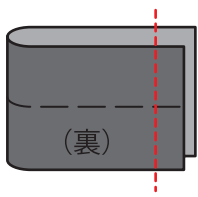

②外表側に折り返す。

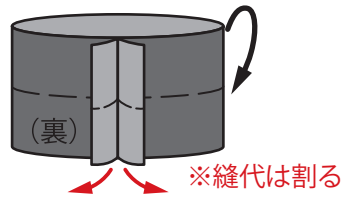

③アイロンで仕付け形を整える。

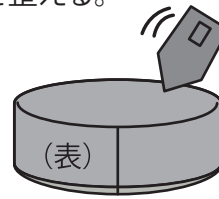

④袖表側の袖口に沿ってリブを縫代0.8cm幅でロックミシンで縫い合わせる。縫代は袖側に倒し、リブを表返す。Aのステッチで縫代を押さえつけ、B飾りステッチを入れる。

※袖底線と袖口リブの縫い端を合わせる。

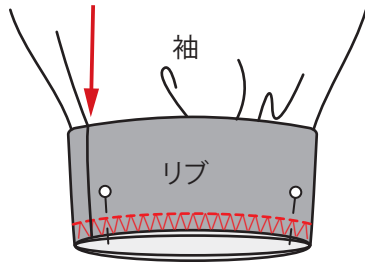

※袖口寸法に対しリブは短くなっているのでリブを伸ばしながら縫い合わせる。

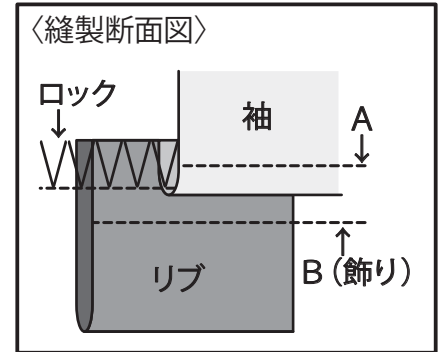
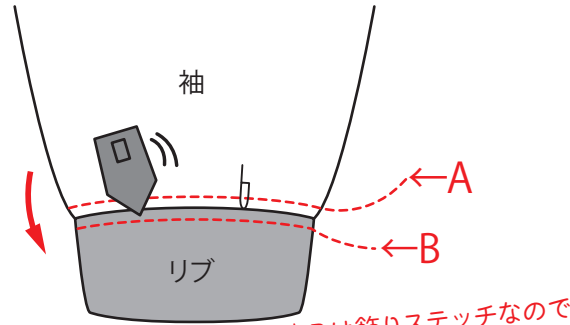

8 裾リブの作成と取り付け

※下記工程×1

①前裾リブと後裾リブを中表に重ね、脇線となる両端を縫代0.8cm幅で縫い合わせる。

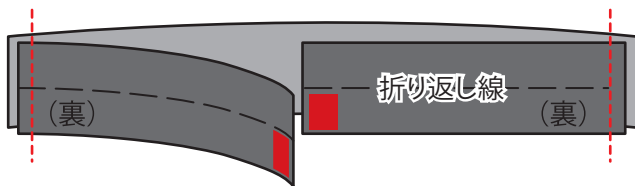

※前立部分には接着芯を貼り強度をだす。

②折り返し線で中表に2つ折りし、前中心リブ端を縫代0.8cm幅で袋縫いする

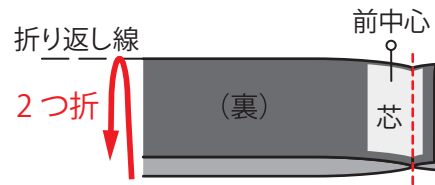

③外表側に返し、前立重なり幅4cmを縫い押さえる。アイロンで仕付け、形を整える。

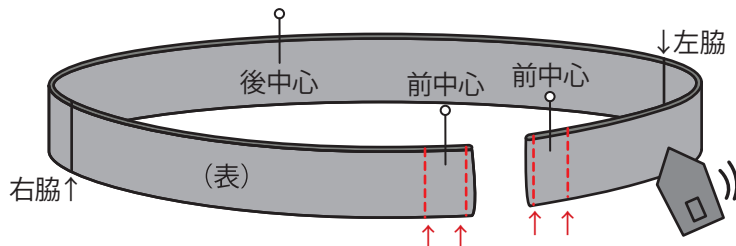

※前立重なり幅4cmを縫い押さえる。

④身頃表側の裾線に沿ってリブを縫代0.8cm幅でロックミシンで縫い合わせる。縫代は身頃側に倒し、リブを表返す。Aのステッチで縫代を押さえつけ、B飾りステッチを入れる。

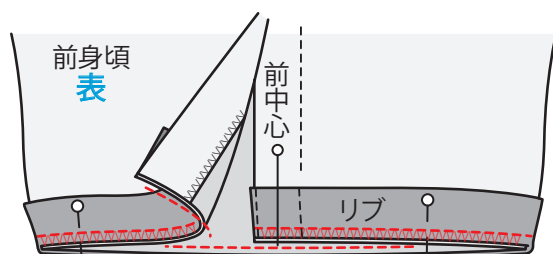

※裾寸法に対しリブは短くなっているのでリブを伸ばしながら縫い合わせる。

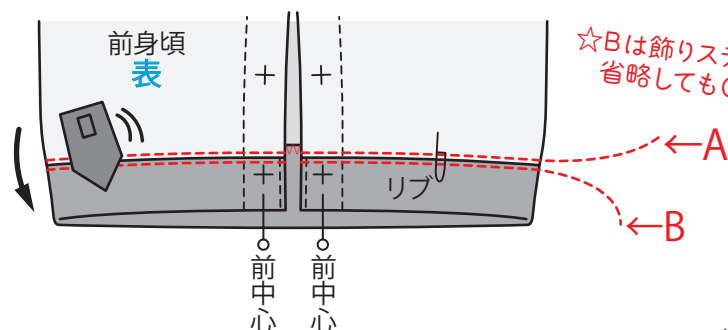

9 釦ホールの作成と釦付け

①右前身 前立に釦ホールを作成する。

※第1ホールのみ横向き、その他を縦向きに作成。

②左前身 前立に釦を付ける。

※釦ホールと位置ズレに注意。

☆衿ぐり内側の縫代はパイピングテープや
バイアステープで隠すと、よりキレイに仕上がります!

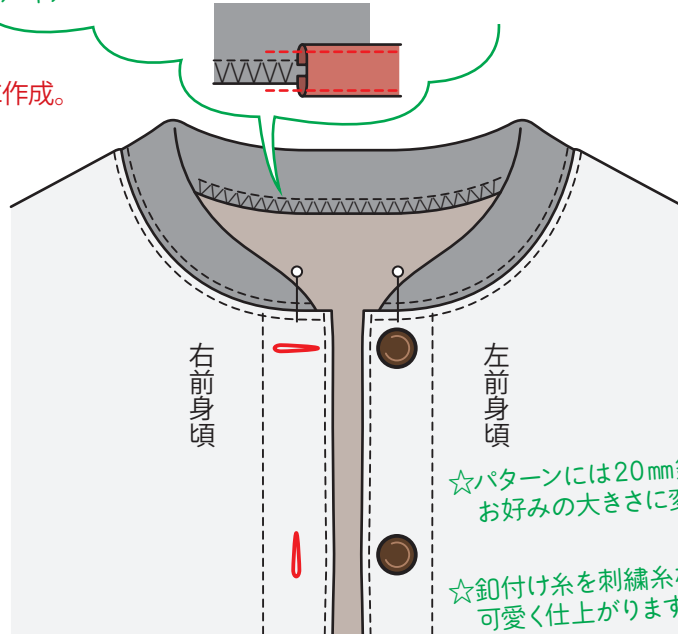

10 仕上げアイロン

最後に全体をアイロンで整え出来上がり。

※釦上や釦周りはアイロンアタリ(照り)が出やすいので注意。

