

③ CDをつまんでねじりながら矢印にひらき出す。

①正方形の紙の対角線 AB に折り目をつけてひらき、それぞれの辺を対角線にあわせて谷線を折り CD を②のようにして折る。

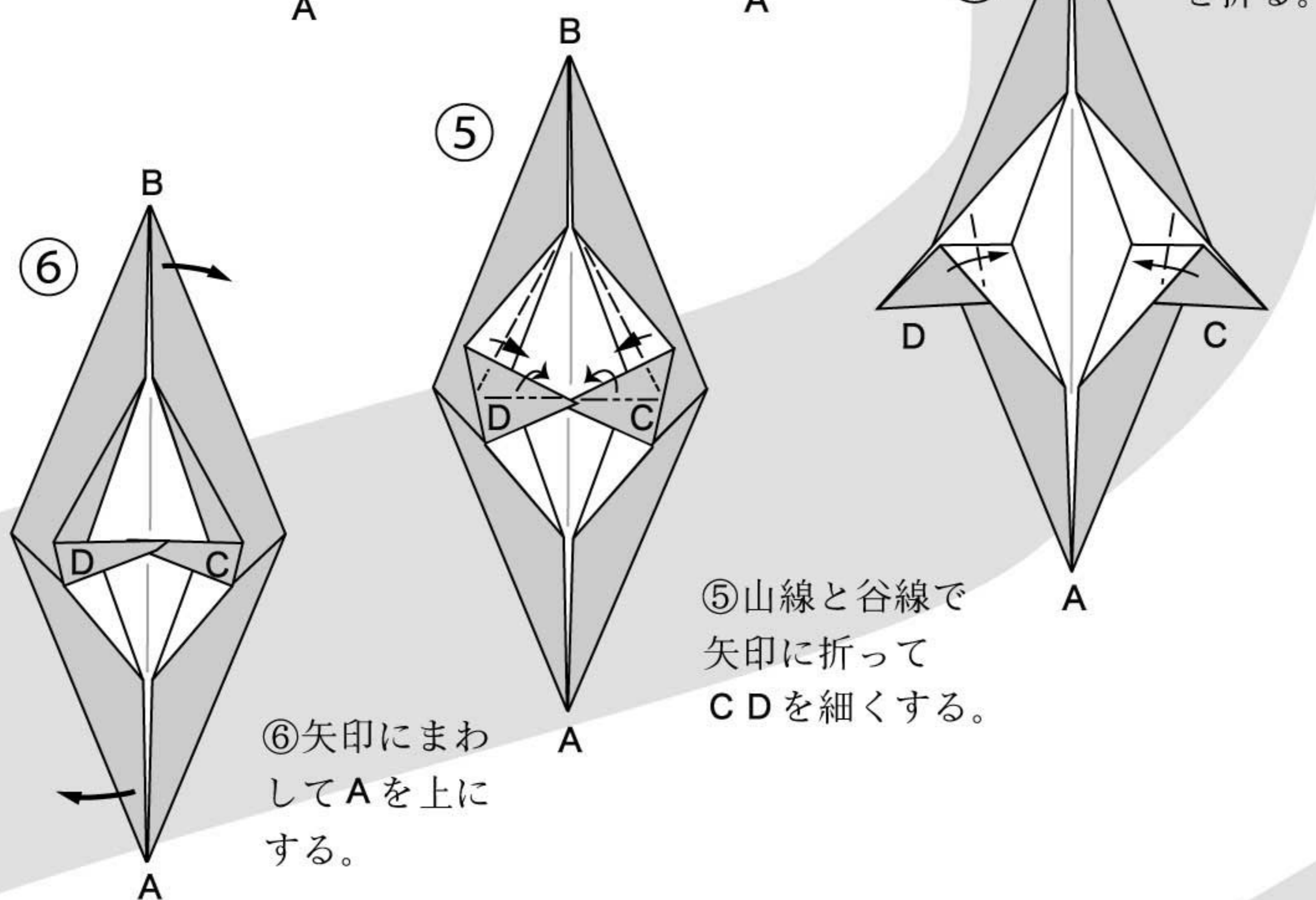

④ CD を折る。

⑤山線と谷線で矢印に折って CD を細くする。

⑥矢印にまわして A を上にする。

⑥' B に段をつける。

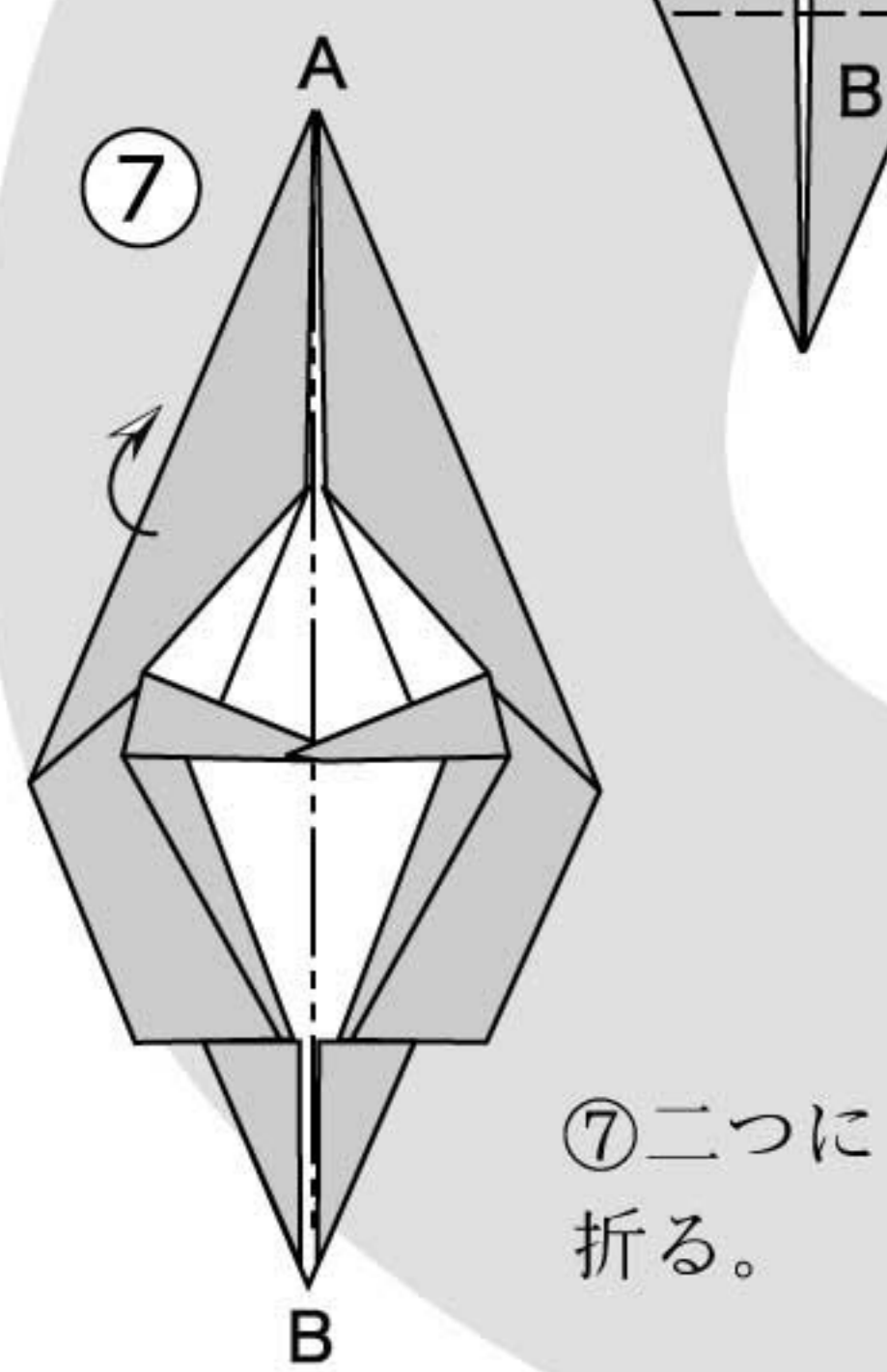

⑦二つに折る。

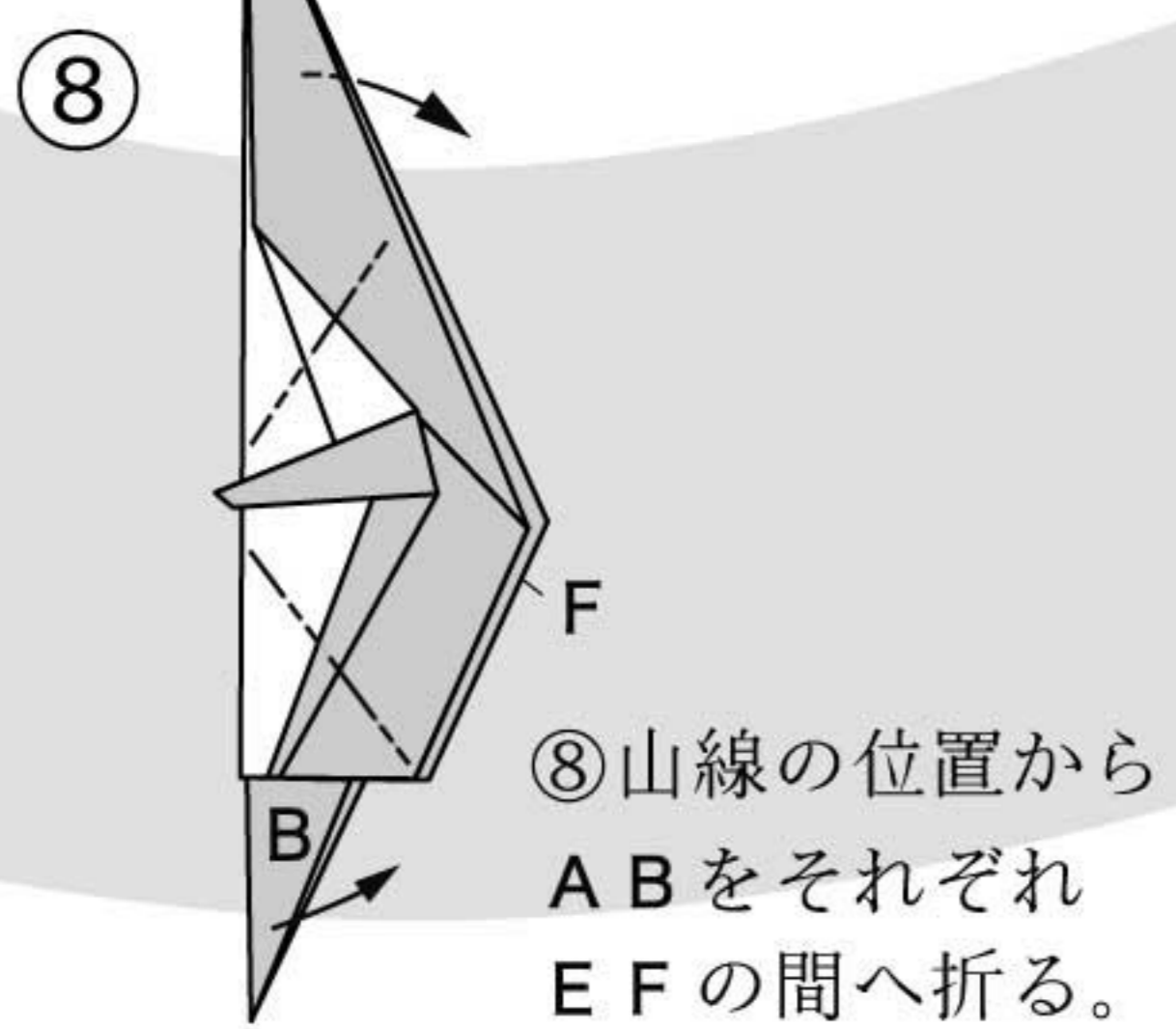

⑧山線の位置から AB をそれぞれ EF の間へ折る。

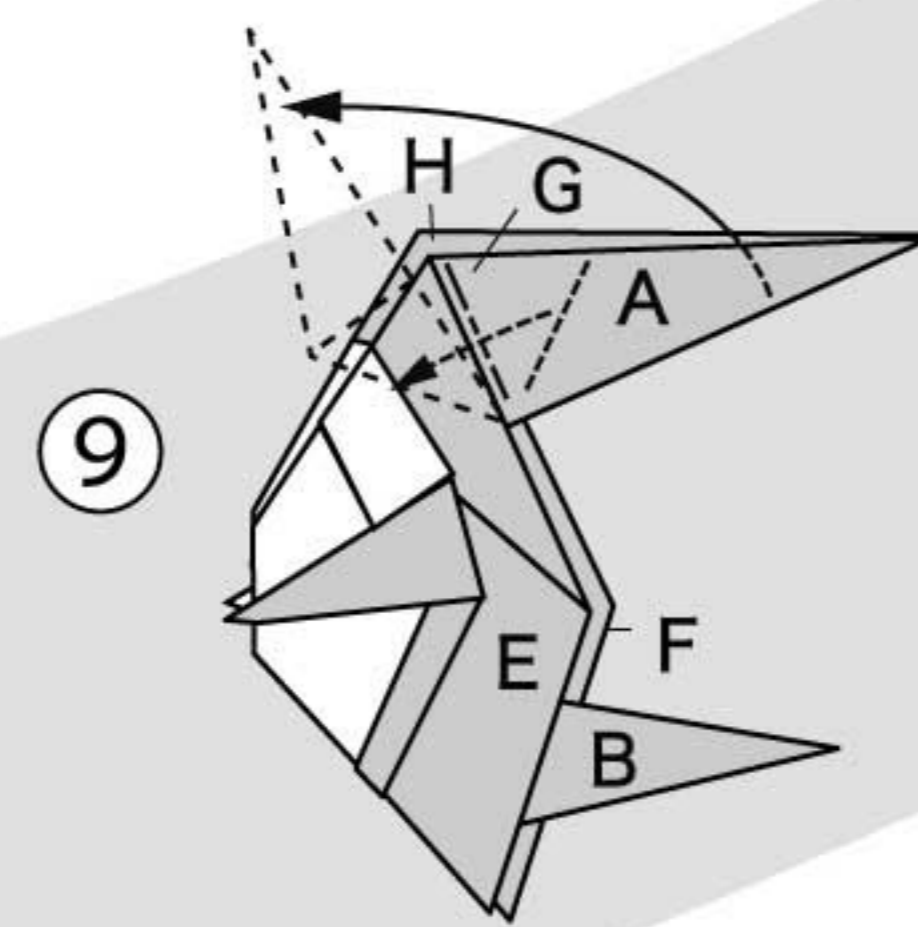

⑨ A をつまんで山線と谷線の位置を折りながら GH の間へ⑩のように折り込む⑪。

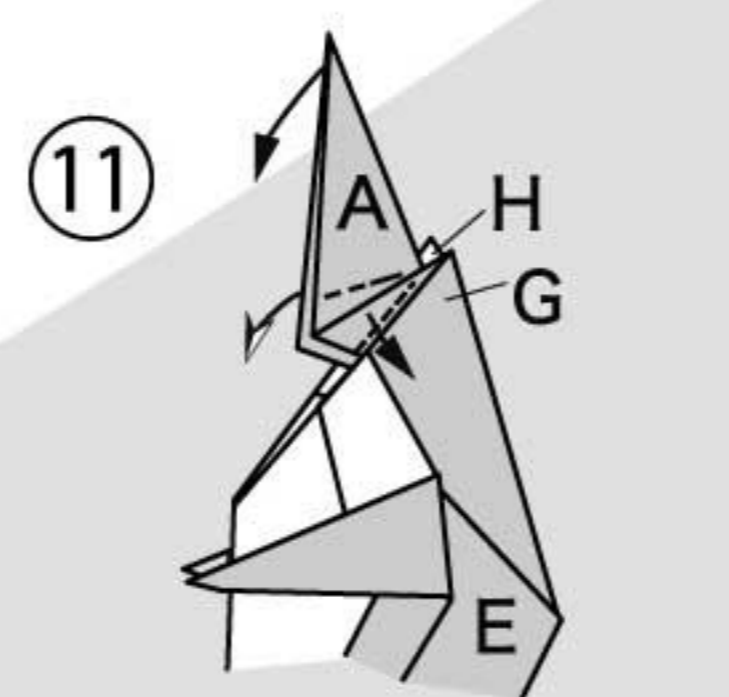
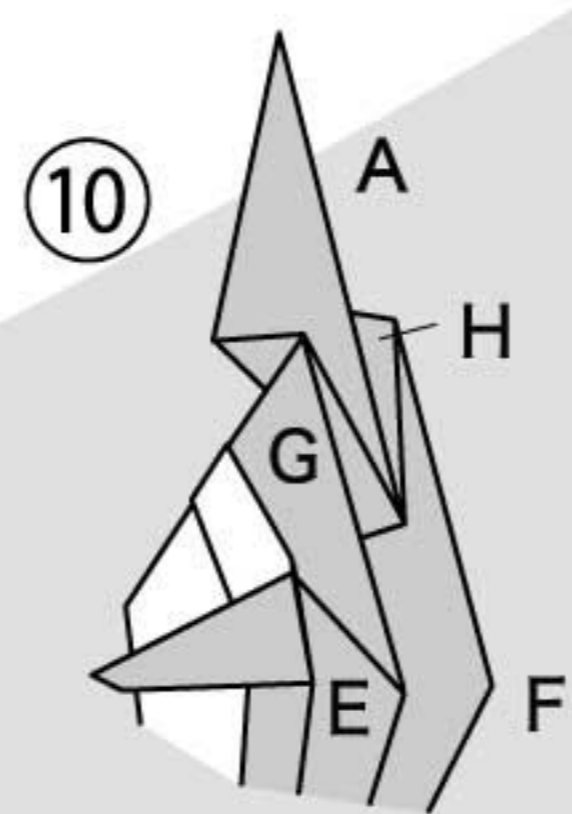

⑪ A を矢印にひらいて折りかぶせる。

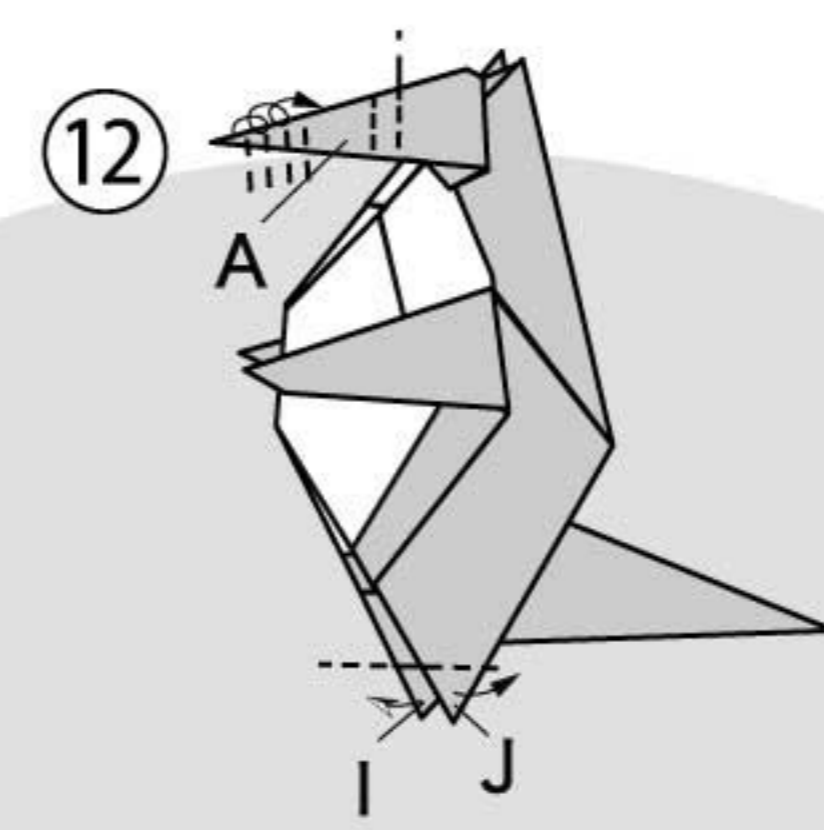

⑫ A を少し平らにして目の位置に段をつけ、花は先を小さく巻き折りにする。足は I J を折ってつくり、腹をまるやかにふくらませる。

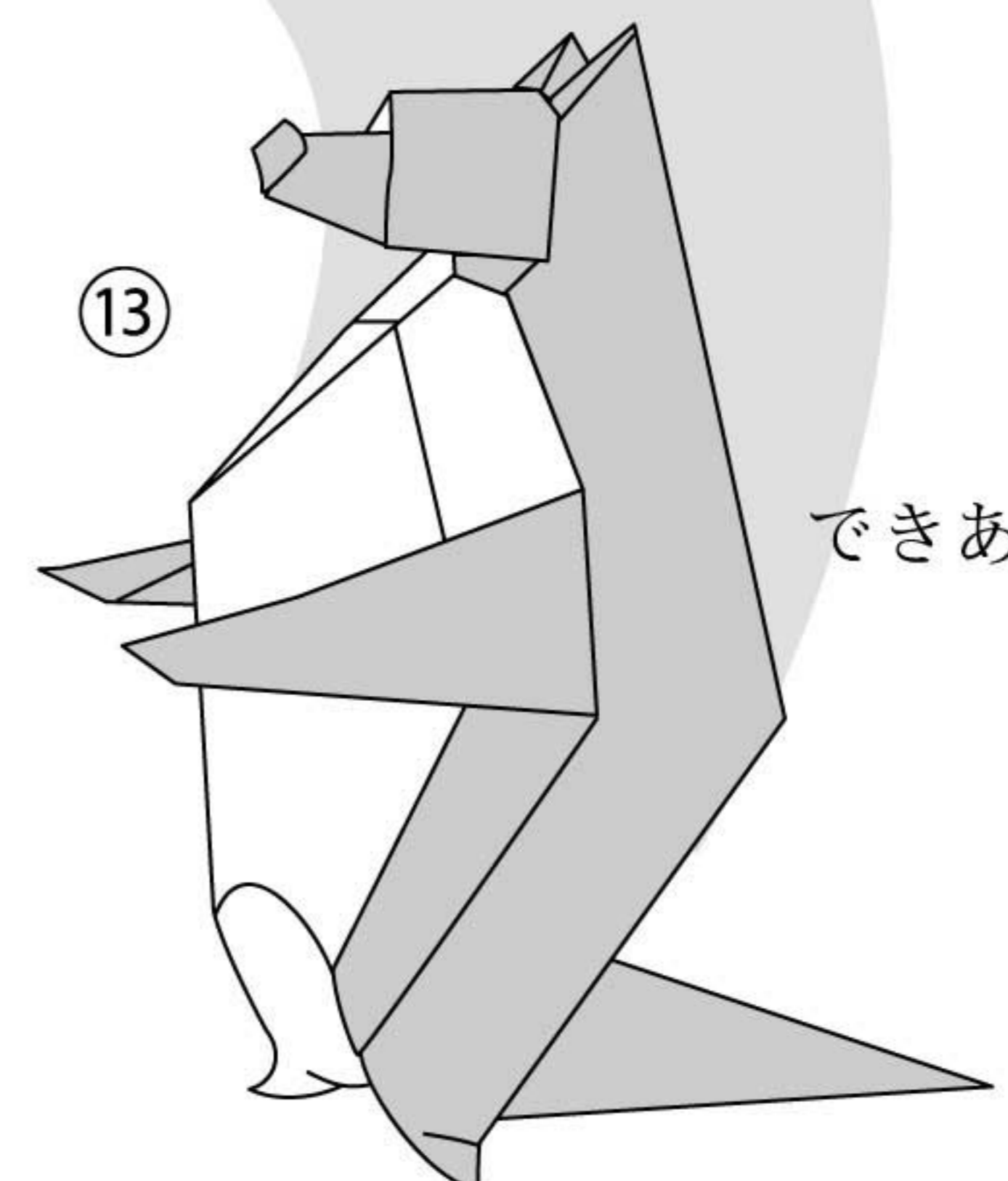

できあがり

たぬきのはらつづみ

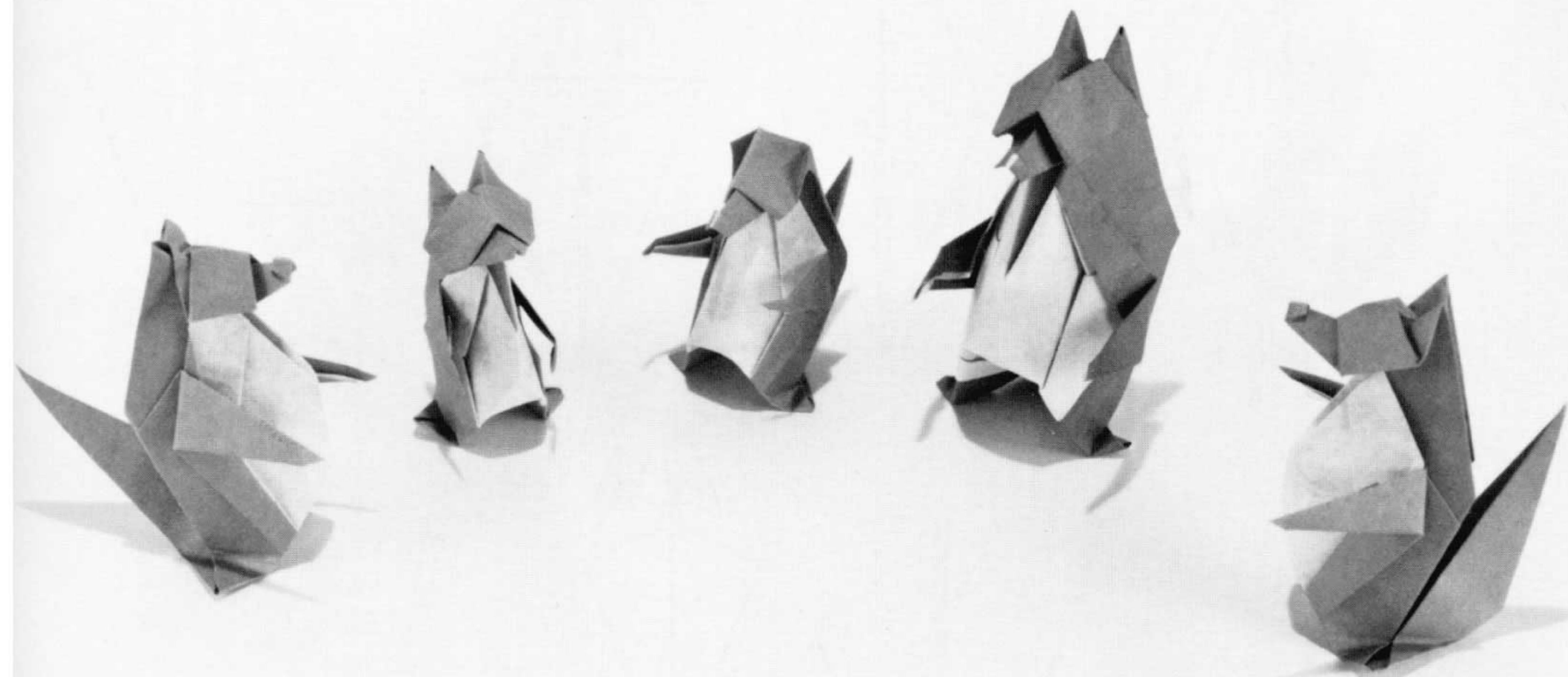

むかしばなしや童話に出てくるたぬきを折りましょう。裏の白い茶色の紙で、胸から腹にかけて白を出して、ユーモラスな姿にしました。写真の右のたぬきのように、尾を折りあげたり、姿に変化をつけてください。なお、折り上げてから首のところをおさえ、後ろから指を入れて腹をふくらませたり、⑫の A の内側を開きだして、顔を丸やかにすると、いっそう、たぬきらしくなります。