



HM-127

36way ジョリーパンツ専用

ジョリーサロペット A3プリント

100 size

Design

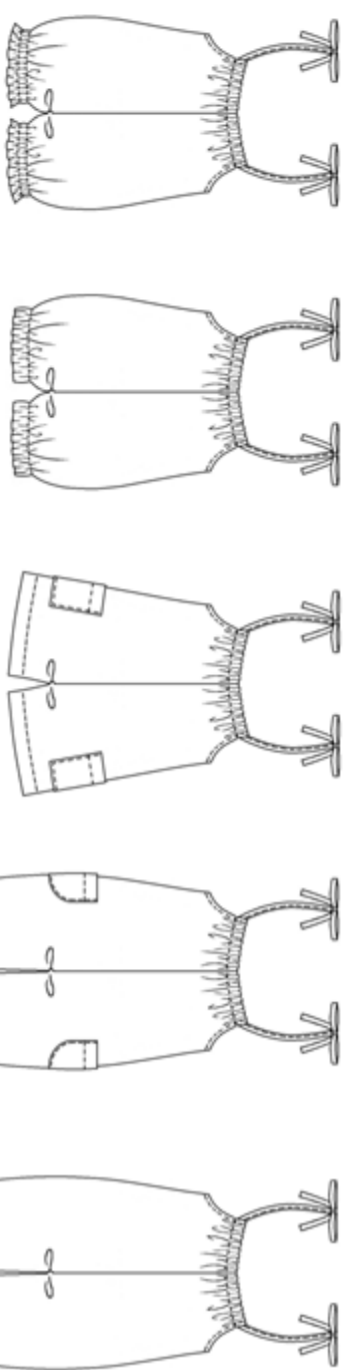

- 1 ショート丈裾フリル
- 2 ショート丈ジヨガー
- 3 ショートパンツ
- 4 ひざ下丈裾フリル
- 5 ひざ下丈ジヨガー

- 6 ひざ下丈ライドパンツ
- 7 アンクル丈裾フリル
- 8 アンクル丈ジヨガー
- 9 アンクル丈ライドパンツ

\*\*\*\*\* パターン内容 合計 4パーツ \*\*\*\*\*

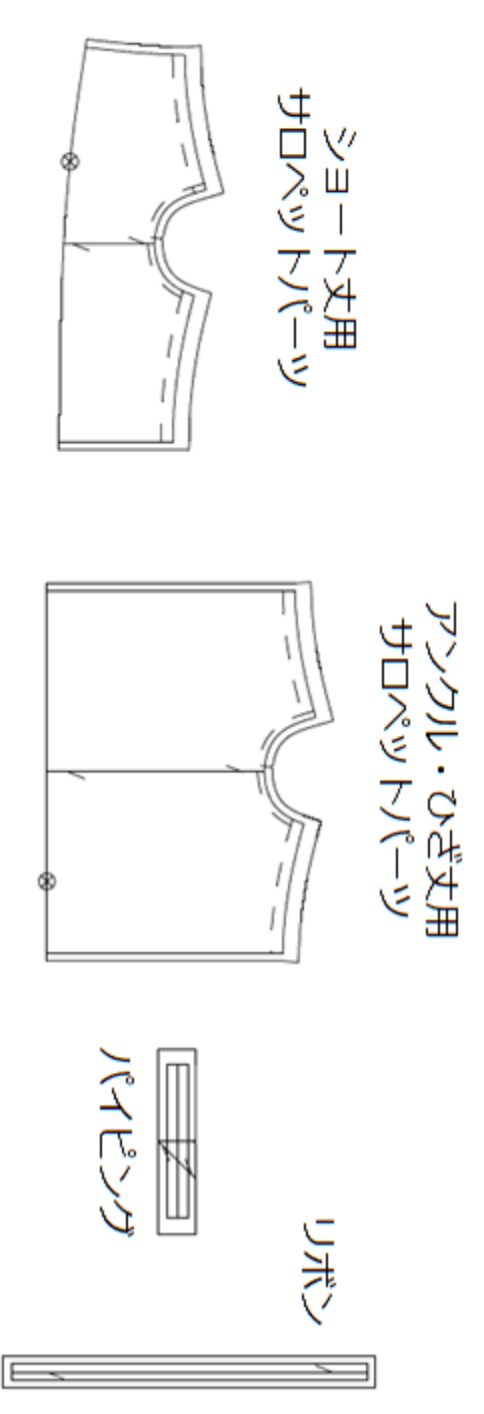

HM-127

ジョリーサロペット  
~用意するもの~

100 size



材料-1

8コーンゴム使用・・・前ゴム

16.5cm X 1本

後ゴム

14.5cm X 1本

生地参考用尺 単位(cm)

注※ 布帛専用パターンです。

生地参考用尺	単位(cm)	ショート丈	ひざ下丈	アンクル丈	ホケツト
110cm巾		110cm巾	110cm巾	110cm巾	110cm巾
75		75	75	89	左記 + 16
肩紐は上記用尺 + 10cm(横地の目)又は 43cm(縦地の目)必要					



使用パターン一覧表

パイピングとリボンは、  
全てのデザインに使用します

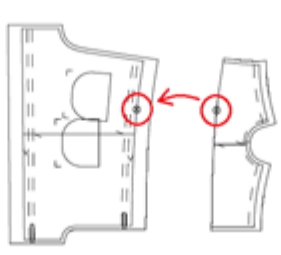
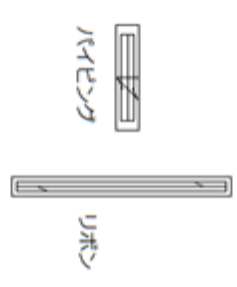

サロペットパーツは  
ジョリーパンツの型紙に  
貼り付けて裁断します。

合印と合印を合わせて裁断します

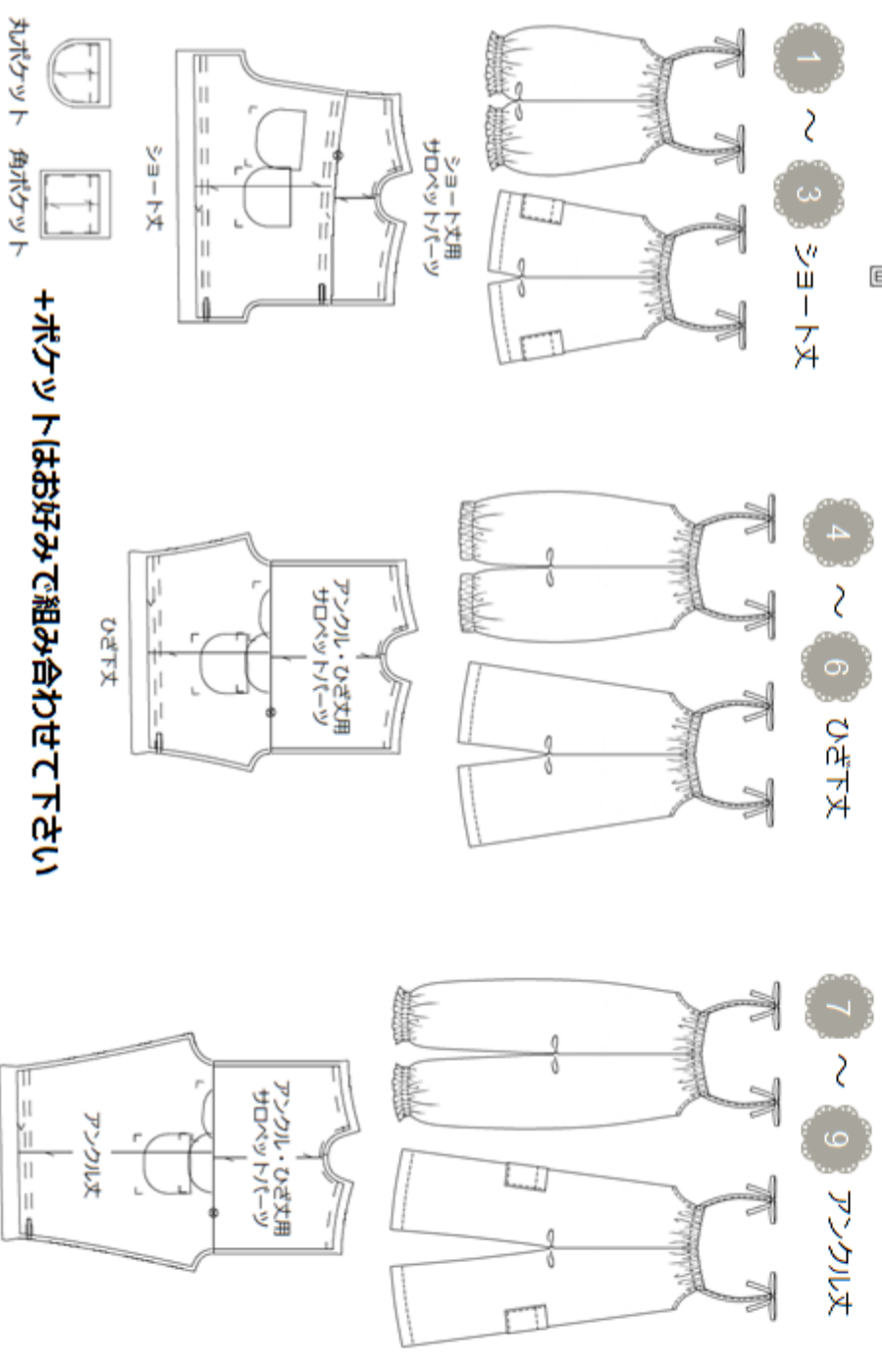

+ホケツトは好みで組み合わせて下さい

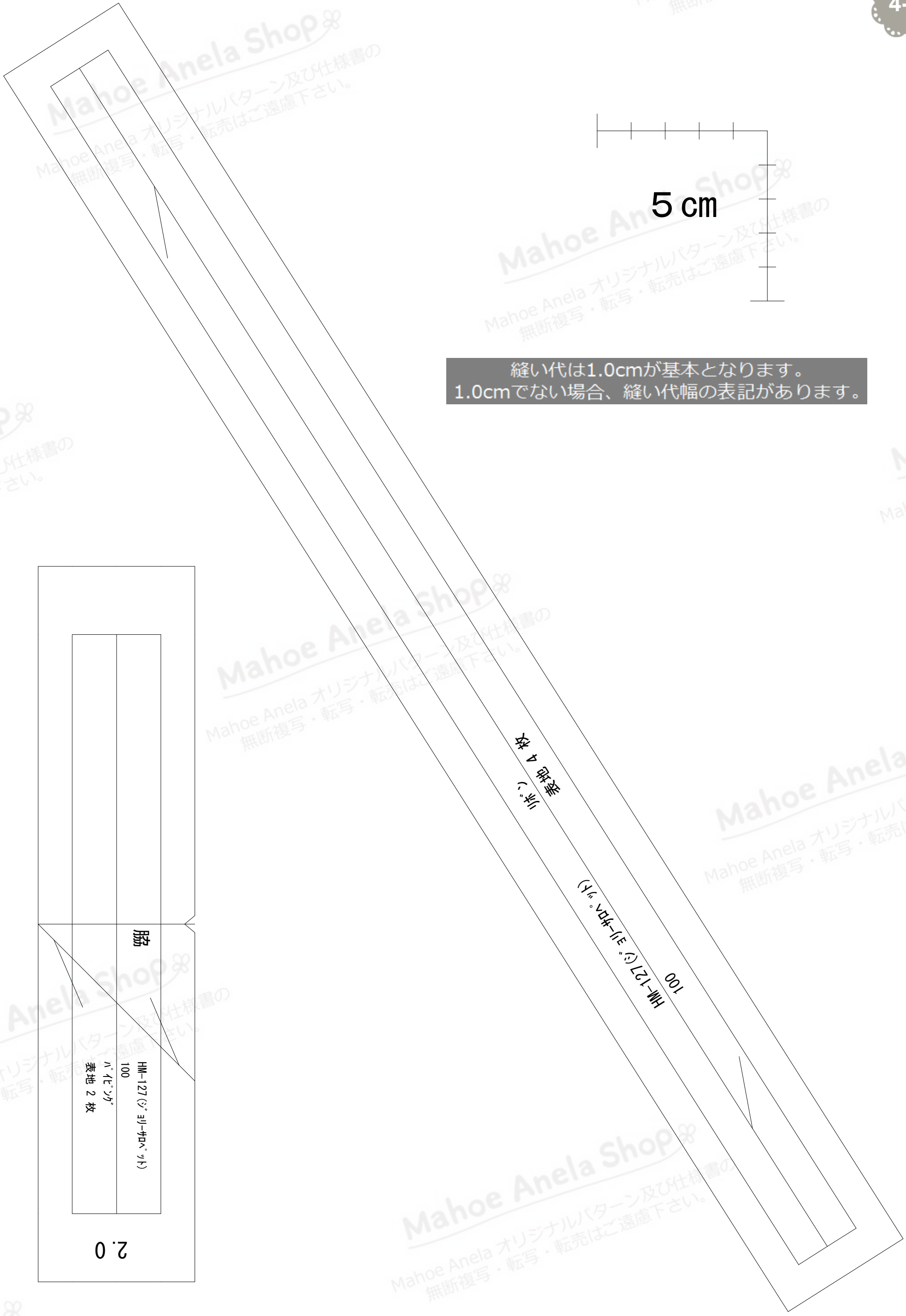

5 cm

縫い代は1.0cmが基本となります。  
1.0cmでない場合、縫い代幅の表記があります。

袖

HM-127 (3'31-40cm)  
100  
表地 2枚  
裏地 2枚

2.0

裏地 2枚

HM-127 (3'31-40cm)

100

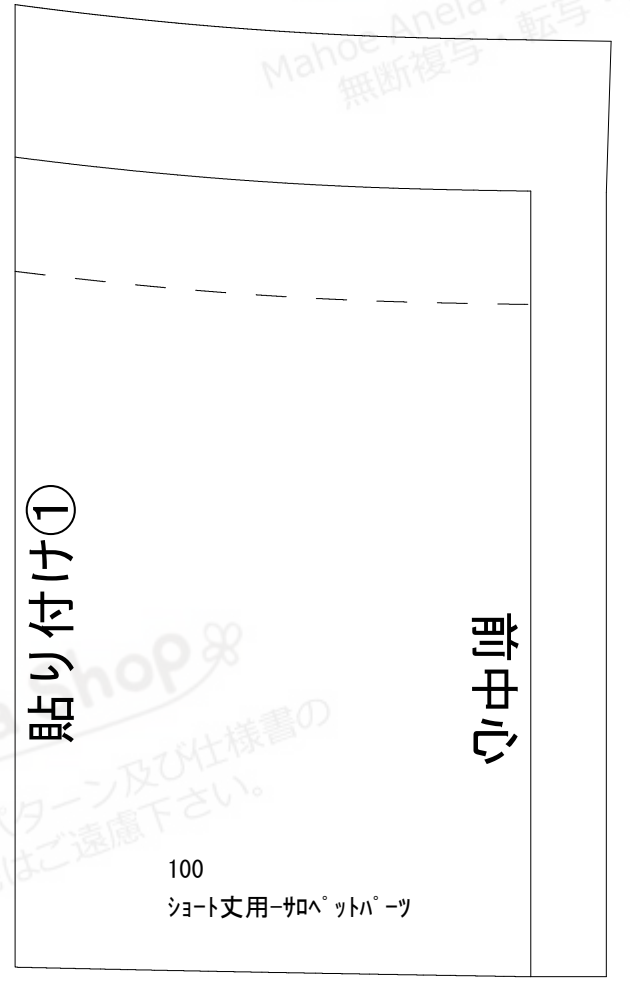
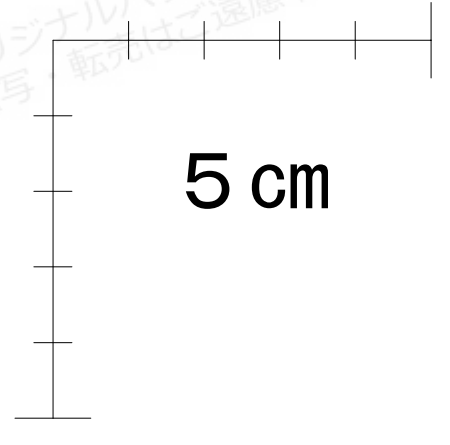
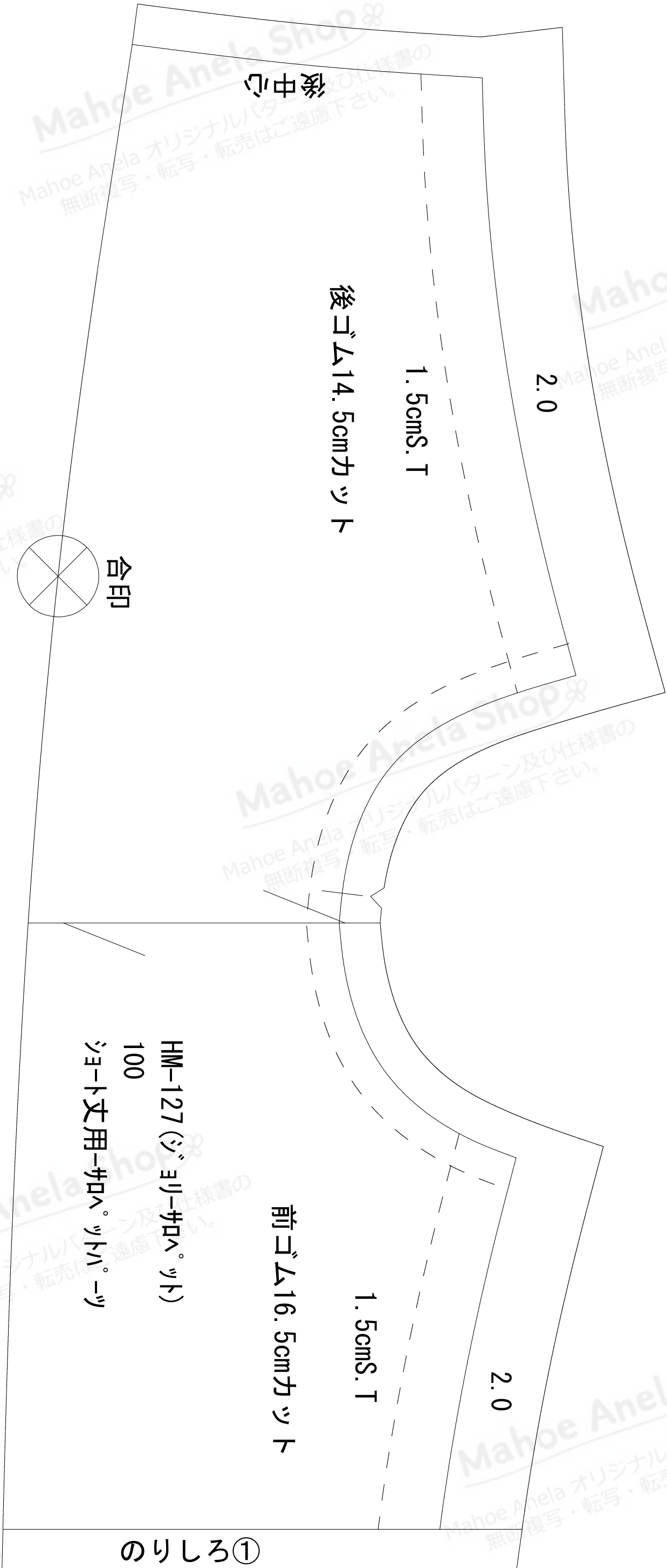

Mahoe Anela Shop  
 Mahoe Anela オリジナルパターン及び仕様書の  
 無断複写・転写・転売はご遠慮下さい。



5 cm

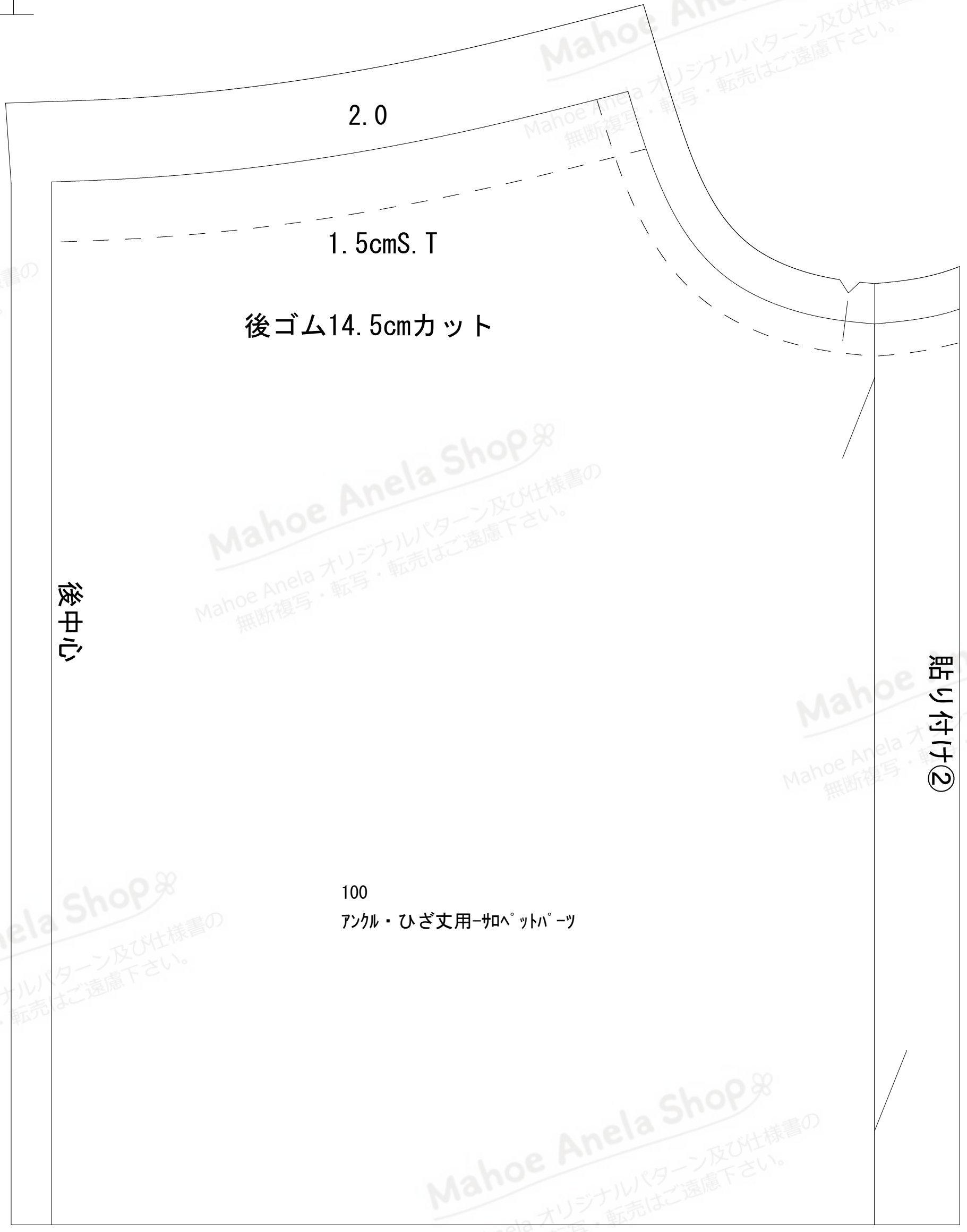

2.0

1.5cmS. T

後ゴム14.5cmカット

後中心

貼り付け②

100

アケル・ひざ丈用-サロペットパーツ

Mahoe Anela Shop  
Mahoe Anela オリジナルパターン及び仕様書の  
無断複写・転写・転売はご遠慮下さい。

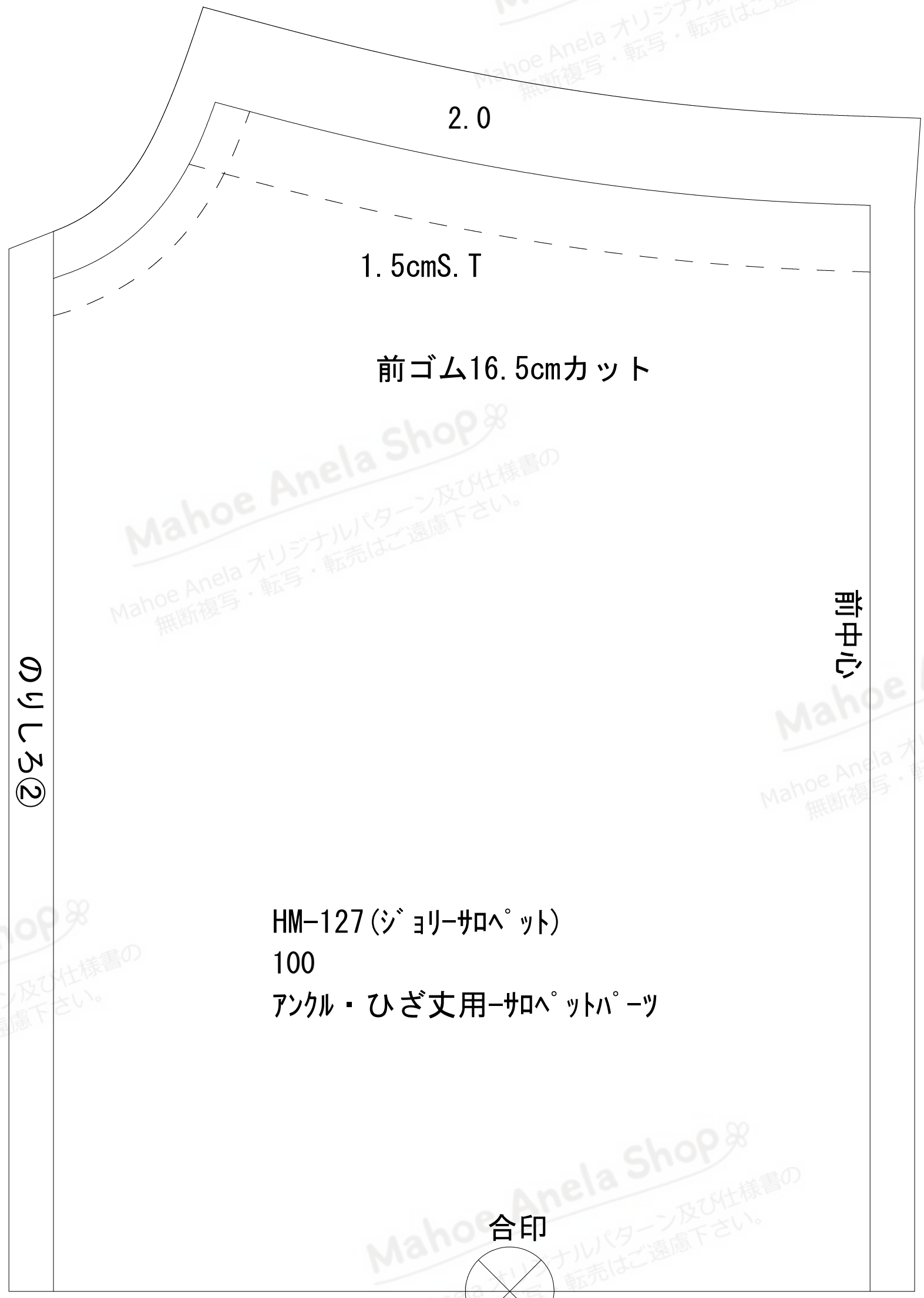

HM-127 (ジ ョリー-サロペ ット)  
 100  
 アンクル・ひざ丈用-サロペ ットパ ーツ

