

# Mahoe Anela Shop



HM-127

36way ジョリーパンツ専用

ジョリーサロペット A3プリント

140 size

Design

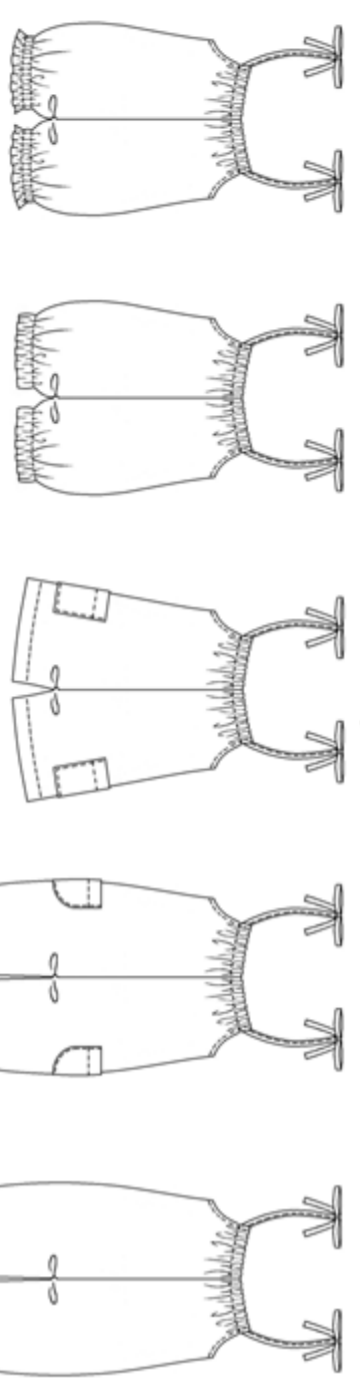

- 1 ショート丈裾フリル
- 2 ショート丈ジョガー
- 3 ショートパンツ
- 4 ひざ下文裾フリル
- 5 ひざ下文ジョガー

- 6 ひざ下文ライドパンツ
- 7 アンクル丈裾フリル
- 8 アンクル丈ジョガー
- 9 アンクル丈ライドパンツ

\*\*\*\*\* パターン内容 合計 4パーツ \*\*\*\*\*

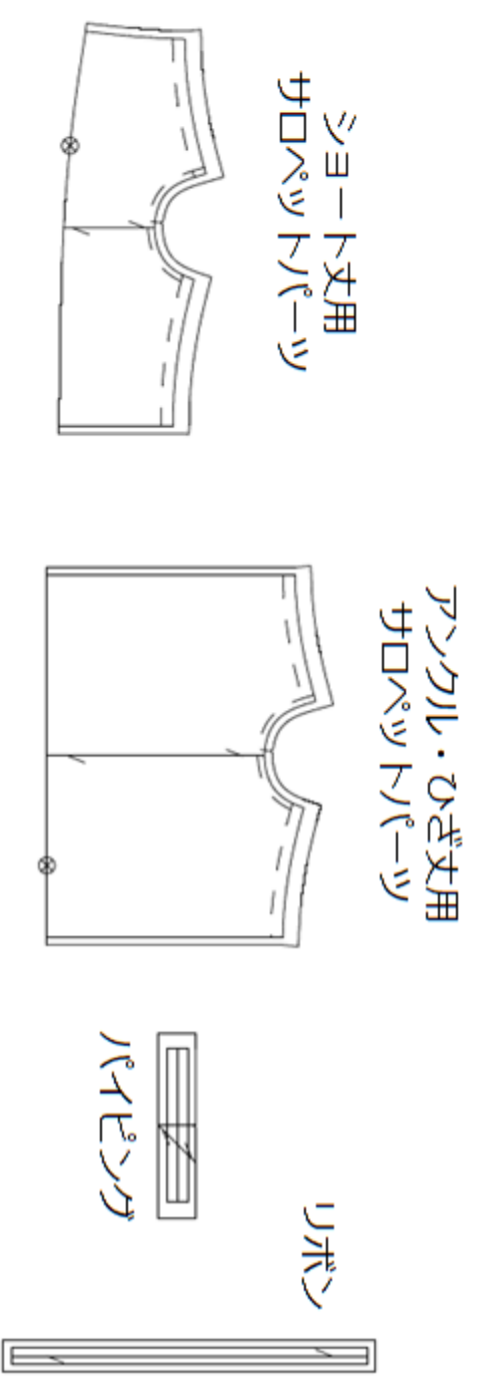

HM-127

ジョリーサロペット  
~用意するもの~

140 size



材料-1

8コーンゴム使用・・・前ゴム

20.5cm x 1本

後ゴム

18.5cm x 1本

生地参考用尺 単位(cm)

注※ 布帛専用パターンです。

生地参考用尺	単位(cm)	ショート丈	ひざ下丈	アンクル丈	裾カット
110cm巾	110cm巾	110cm巾	110cm巾	110cm巾	110cm巾
135	168	212	左記 + 18		

肩紐は上記用尺に含む別布の場合10cm(横地の目)又は49cm(縦地の目)必要



使用パターン一覧表

パイピングとリボンは、  
全てのデザインに使用します

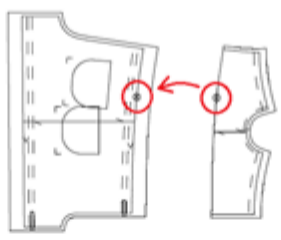
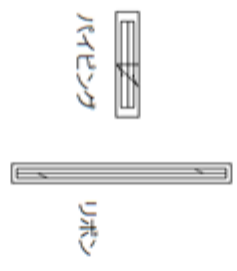

サロペットパーツは  
ジョリーパンツの型紙に  
貼り付けて裁断します。

合印と合印を合わせて裁断します

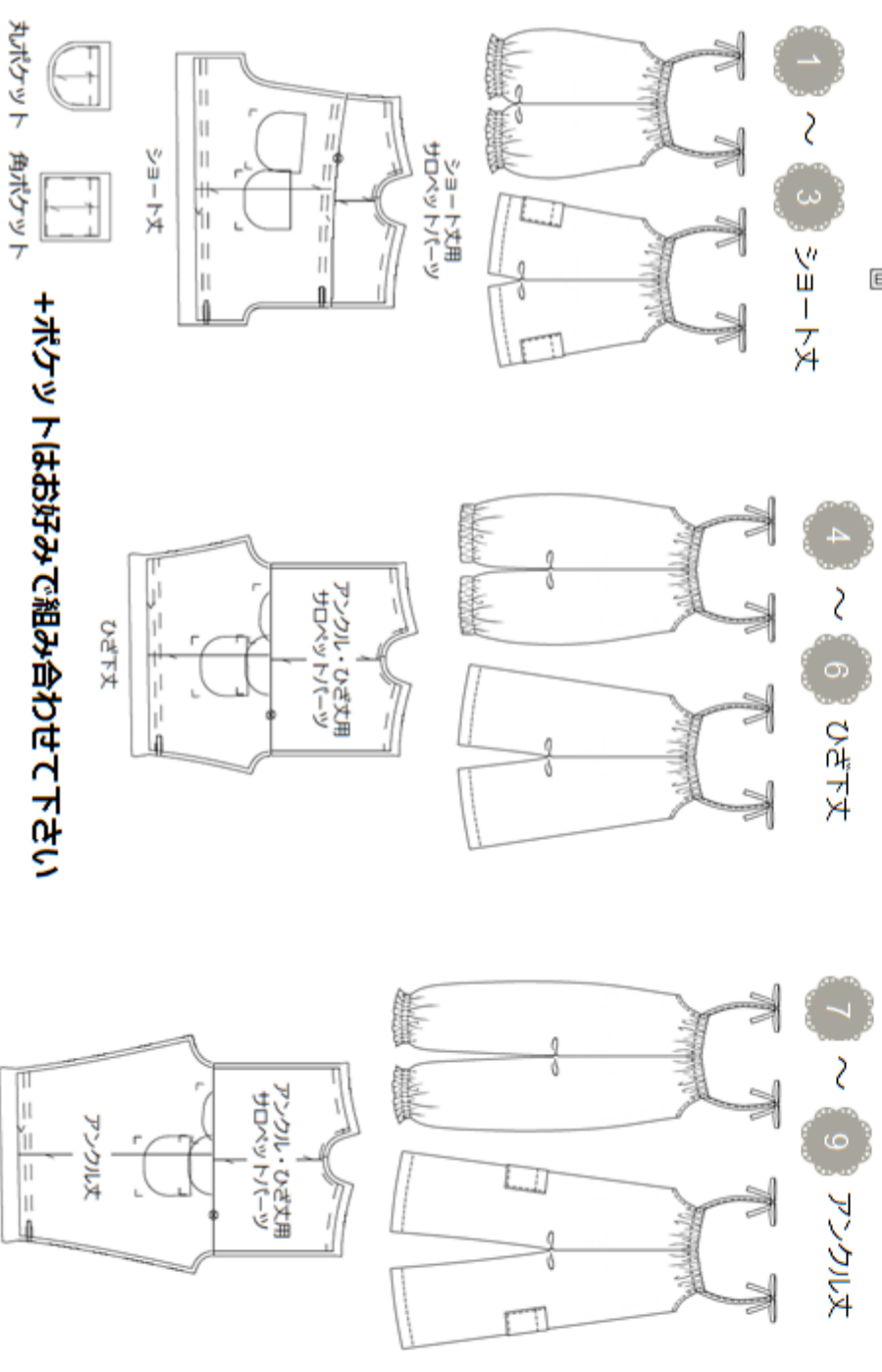

+裾カットはお好みで組み合わせて下さい

縫い代は1.0cmが基本となります。  
1.0cmでない場合、縫い代幅の表記があります。

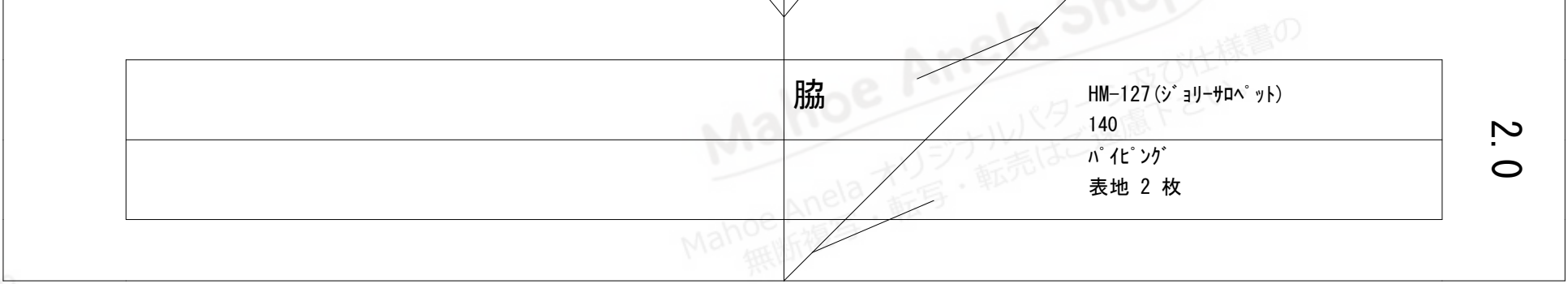
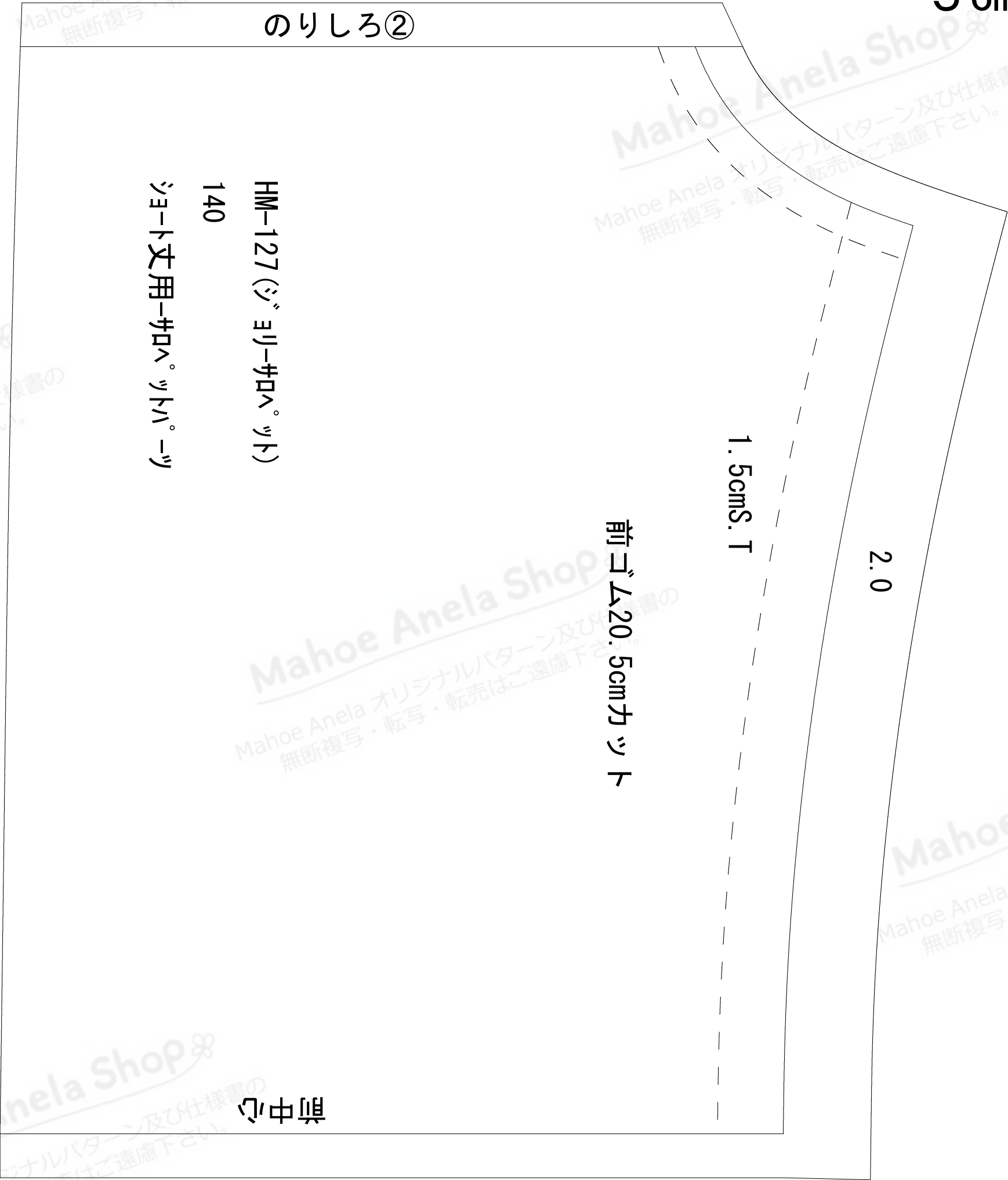

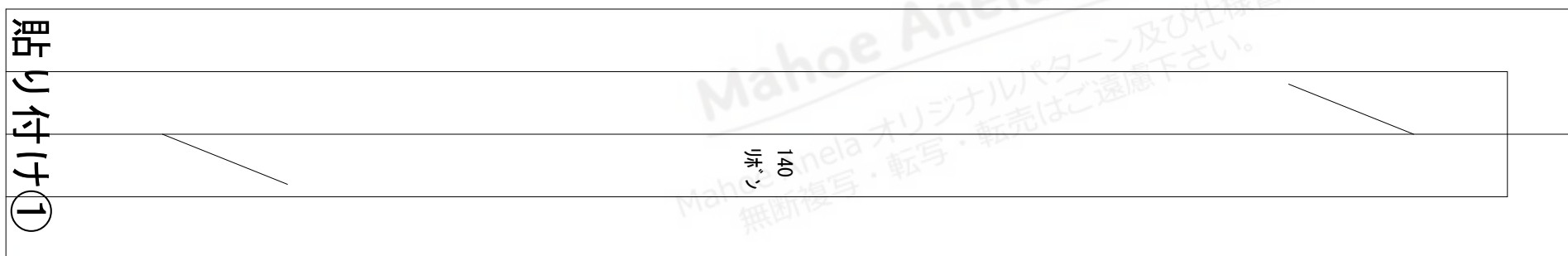
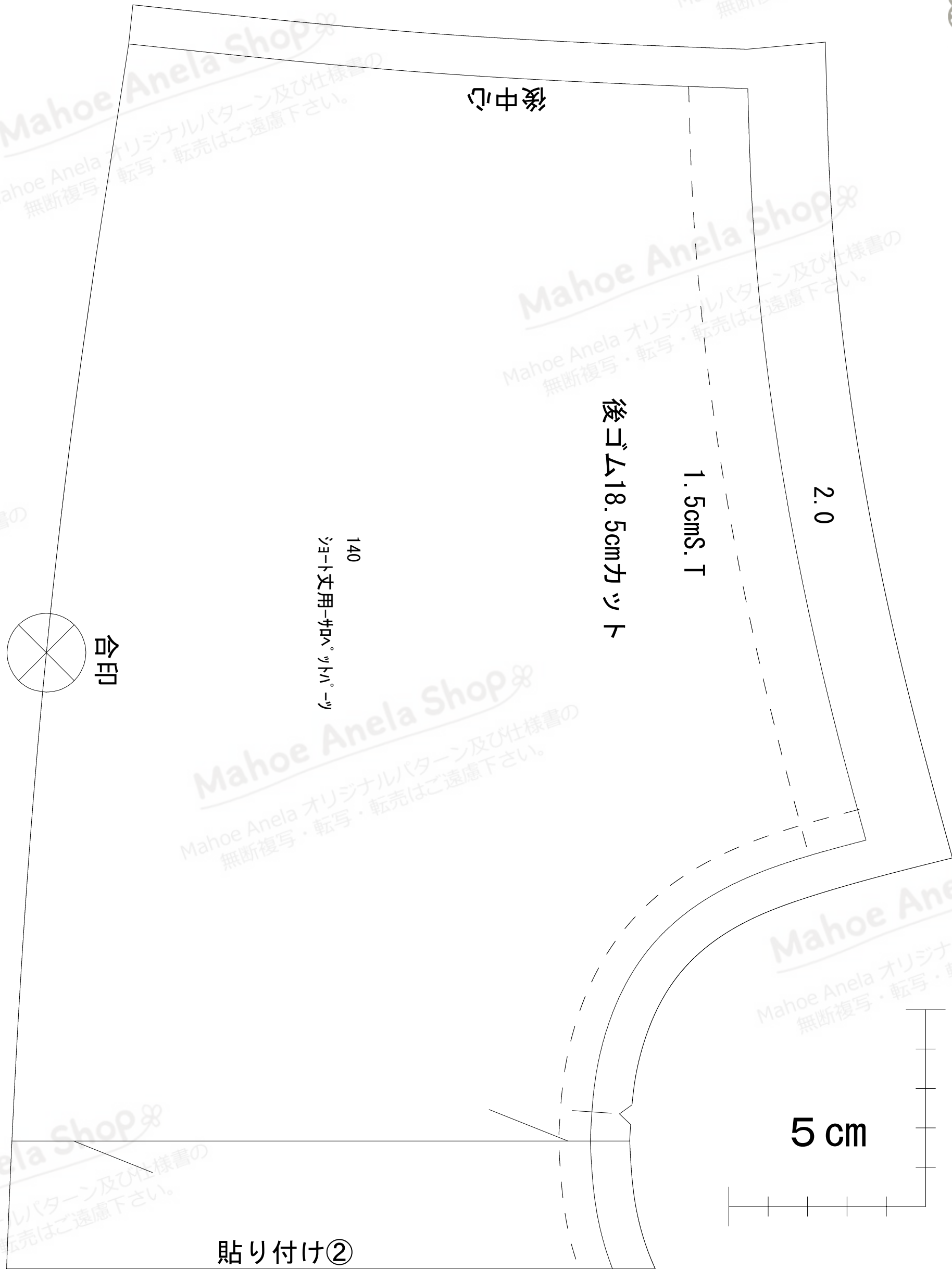



	HM-127 (ジ ョリー-サロペ ット)	リボン	のりしろ①
	140	表地 4 枚	



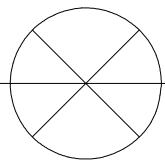
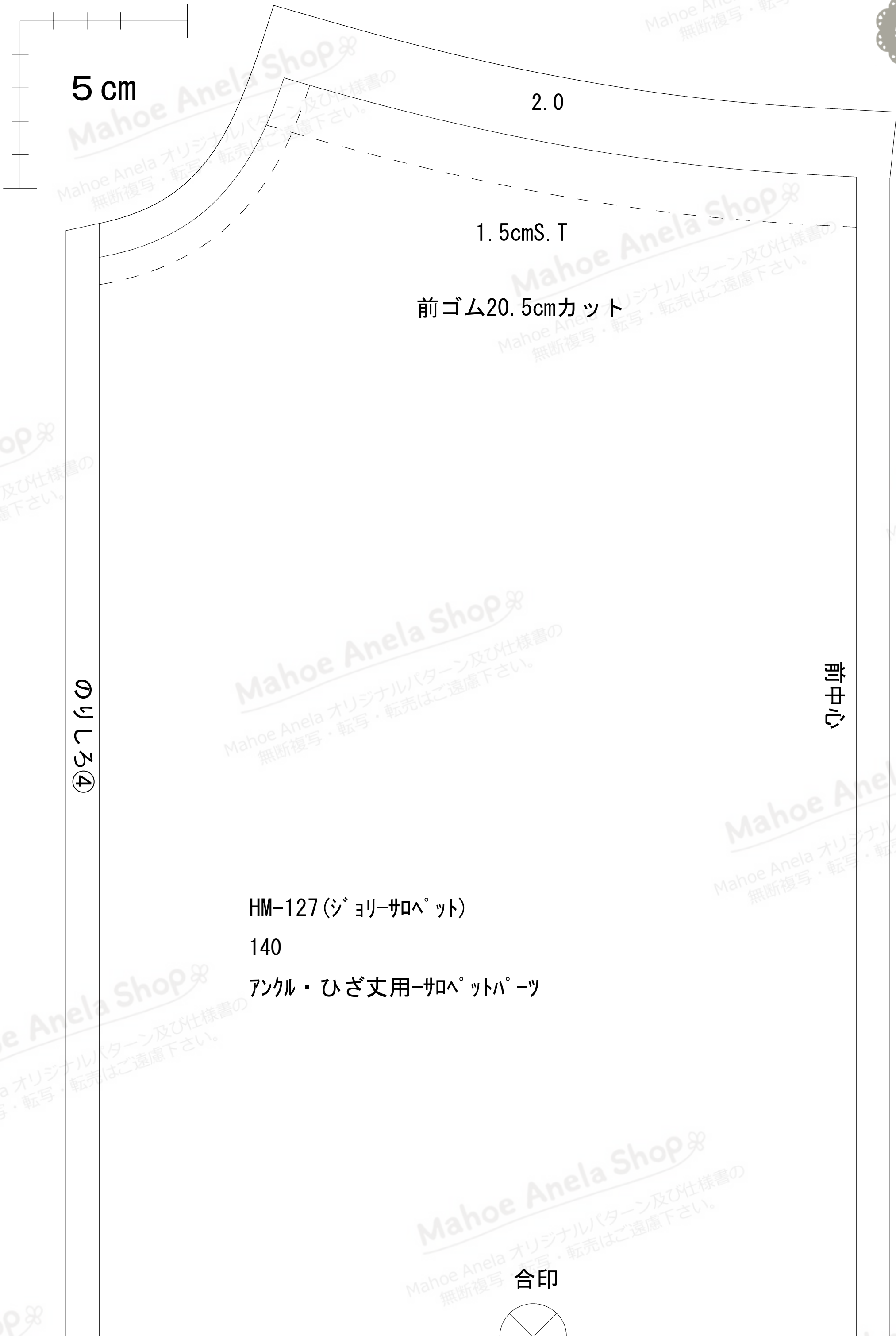

Mahoe Anela Shop

Mahoe Anela オリジナルパターン及び仕様書の無断複写・転写・転売はご遠慮下さい。

Mahoe Anela Shop

Mahoe Anela オリジナルパターン及び仕様書の無断複写・転写・転売はご遠慮下さい。

Shop

ーン及び仕様書の無断複写・転写・転売はご遠慮下さい。

Mah

Mahoe An  
無断複

貼り付け③

140  
フカル・ひざ丈用-サロハ・ツトハ-ツ

Mahoe Anela Shop

Mahoe Anela オリジナルパターン及び仕様書の無断複写・転写・転売はご遠慮下さい。

Mahoe Anela Shop

Mahoe Anela オリジナルパターン及び仕様書の無断複写・転写・転売はご遠慮下さい。

hohoe Anela Shop

Anela オリジナルパターン及び仕様書の無断複写・転写・転売はご遠慮下さい。

貼り付け④

Mahoe Anela Shop

Mahoe Anela オリジナルパターン及び仕様書の無断複写・転写・転売はご遠慮下さい。

5 cm

hop

ン及び仕様書の無断複写・転写・転売はご遠慮下さい。

Mahoe An  
オリジ